

SOLUZIONI PER VITICOLTURA

MADE IN ITALY



GRÉGOIRE

- GRÉGOIRE
- PELENC
- BRAUD/NEW HOLLAND
- BRAUD TRAINATA
- VOLENTIERI
- ERO
- ALMA
- IMECA
- BARGAM
- DIRASPATORE
- SARCHIATRICE A DITA
- GROOVE
- UV BOOSTING

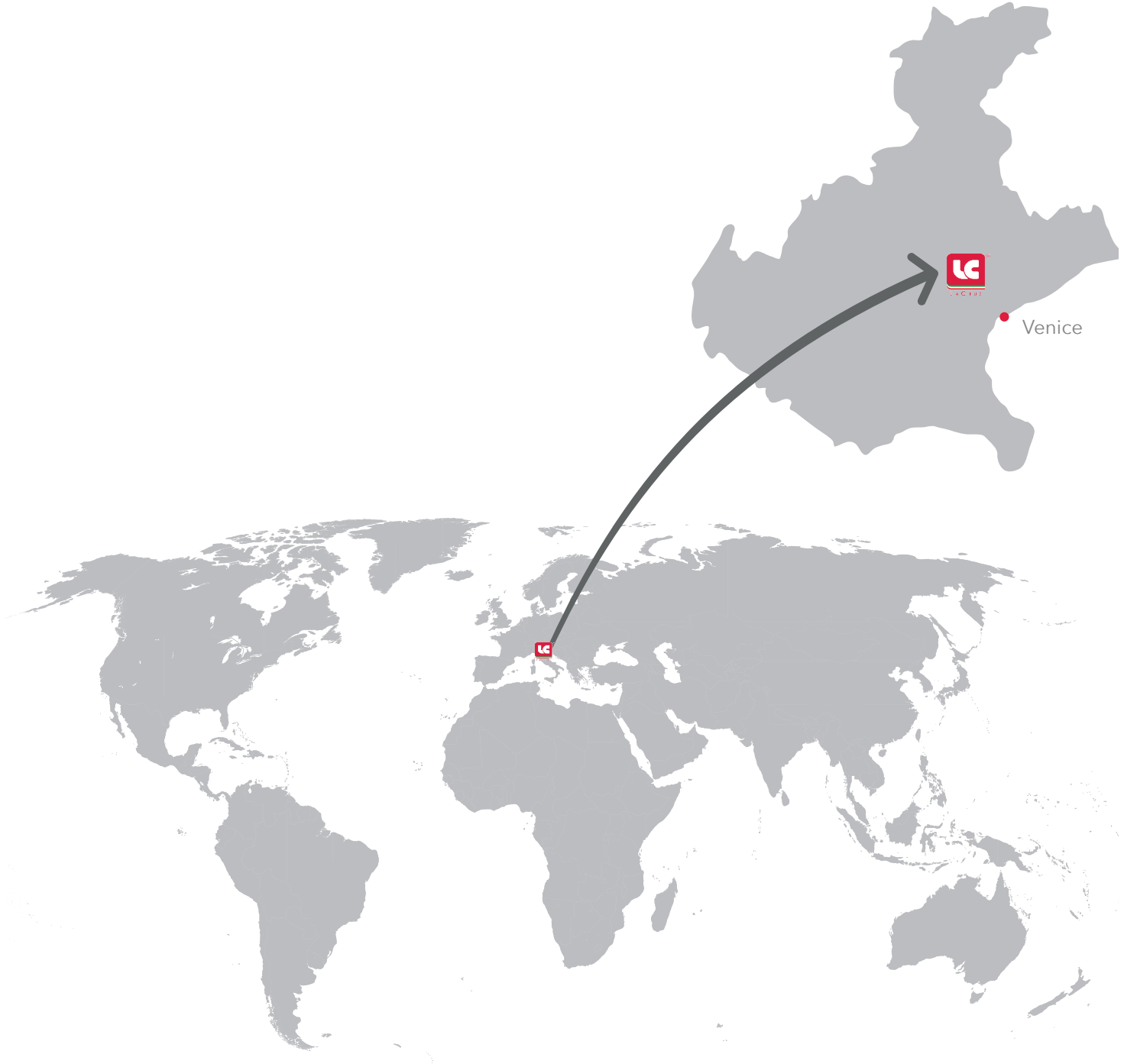

Venice



	L'AZIENDA	4
	RICAMBI PER VENDEMMIATRICI	5
GRÉGOIRE	SCUOTITURA	7
	COMANDO DI SCUOTITURA	10
	RAMPA SCAGLIE	12
	PULEGGIE	14
	NASTRI TRASPORTATORI E TELE	17
	ASPIRATORI	21
	DIRASPATURA	26
	ARTICOLI VARI	27
DIRASPATORE	DIRASPATORE	36
ALLEGATI	ALLEGATI	38
	CONDIZIONI GENERALI DI VENDITA	41



LACRUZ® fondata nel 2006 da Andrea Cruzzolin rappresenta ormai da anni un punto di riferimento importante nel settore della viticoltura.

Un'azienda che fonda le proprie radici sull'esperienza e sulla sperimentazione in un territorio dove da sempre è radicata la cultura del vino. Il continuo rinnovamento unito alla conoscenza nell'ambito tecnologico, meccanico e dei materiali sono la base per la realizzazione di prodotti mirati a portare efficienza in questo settore e verso chi ne fa uso.

LACRUZ® propone una vasta gamma di prodotti: ricambi, accessori per la vendemmia, la legatura, la cimatura, oltre che la vendita di batterie, forbici elettriche e la vendita/noleggio di vendemmiatrici.

I nostri ricambi compatibili, caratterizzati da alti standard qualitativi e prezzi fortemente competitivi, rappresentano l'alternativa ai pezzi originali.

Rapidità e disponibilità rappresentano non solo un'esigenza del nostro cliente, ma soprattutto un principio fondamentale su cui è fondato il nostro servizio, per affrontare e vincere una sfida sempre più globale.

LACRUZ®, dal 2017 marchio registrato, guarda il futuro con apertura verso i mercati mondiali, una dimensione internazionale ricca di confronti ed esperienze utili ai fini di una continua crescita.





I ricambi compatibili LACRUZ® rappresentano una valida alternativa agli originali. Prodotti affidabili, testati e a prezzi competitivi: questi sono i tratti distintivi dell'offerta LACRUZ®. Un team specializzato di tecnici individua le esigenze di mercato, sviluppa progetti e stampi e seleziona i materiali più appropriati per realizzare dei pezzi, le cui prestazioni vengono costantemente migliorate in base al feed-back del mercato. Continui investimenti in ricerca e sviluppo consentono inoltre di trovare soluzioni innovative e rivolte al futuro, che rispettino i massimi livelli qualitativi. I meccanici LACRUZ®, esperti di vendemmiatrici, si occupano anche della revisione dei macchinari e delle vendemmiatrici usate e garantiscono un'ottima consulenza a qualsiasi tipo di richiesta tecnica. Il know-how di LACRUZ® permette di offrire un servizio di progettazione di soluzioni non solo per il mercato generale ma anche per specifiche esigenze di un singolo cliente. Grazie ad una rete commerciale capillare, LACRUZ® accompagna il cliente in tutte le sue scelte fino all'assistenza post-vendita, in Italia come all'estero, con attenzione e competenza. Organizzazione, rapidità e puntualità sono alla base del servizio LACRUZ® e fattori imprescindibili per poter gestire e spedire quotidianamente migliaia di articoli in ogni parte del mondo.





GREGOIRE

G

GREGOIRE

SCUOTITURA

cod. FRS4GRE

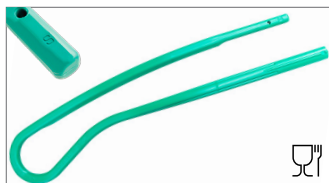

Rif. Cod. Originale:

-

Scuotitore brevettato LC per vendemmiatrici Grégoire G. PRIMA, G1, G50, G55, G56, G115 e altre. Lunghezza come originale. Una scatola 92 cm x 20 cm x 24 cm contiene 10 pz. VEDI ALLEGATO 1

cod. FRSRGREG

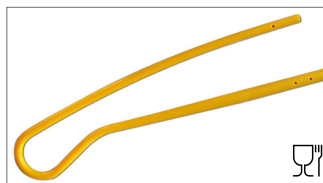

Rif. Cod. Originale:

265566

Scuotitore rotondo per vendemmiatrici Grégoire G. PRIMA, G1, G50, G55, G56, G115 e altre. Lunghezza come originale. Con forature per attacco rapido. Giallo. Una scatola 92 cm x 20 cm x 24 cm contiene 10 pz.

cod. FRSRGREV

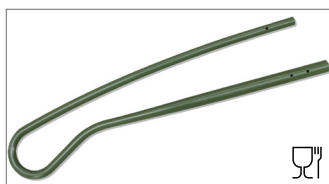

Rif. Cod. Originale:

265566

Scuotitore rotondo per vendemmiatrici Grégoire G. PRIMA, G1, G50, G55, G56, G115 e altre. Lunghezza come originale. Con forature per attacco rapido. Verde. Una scatola 92 cm x 20 cm x 24 cm contiene 10 pz.

cod. FRO3GRE

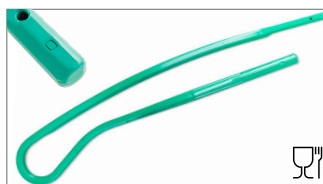

Rif. Cod. Originale:

-

Scuotitore brevettato LC per vendemmiatrici Grégoire G2, G7, G60, G70, G85, G90, G107 e altre. Lunghezza come originale. Una scatola 120 cm x 20 cm x 24 cm contiene 10 pz. VEDI ALLEGATO 1

cod. FRORGREG

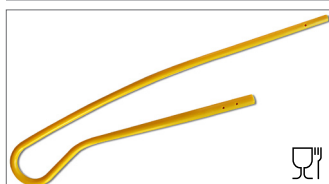

Rif. Cod. Originale:

265415, 265297

Scuotitore rotondo per vendemmiatrici Grégoire G2, G7, G60, G70, G85, G90, G107 e altre. Lunghezza come originale. Con forature per attacco rapido. Giallo. Una scatola 120 cm x 20 cm x 24 cm contiene 10 pz.

cod. FRORGREV



Rif. Cod. Originale:

265415, 265297

Scuotitore rotondo per vendemmiatrici Grégoire G2, G7, G60, G70, G85, G90, G107 e altre. Lunghezza come originale. Con forature per attacco rapido. Verde. Una scatola 120 cm x 20 cm x 24 cm contiene 10 pz.

cod. FRP2GRE

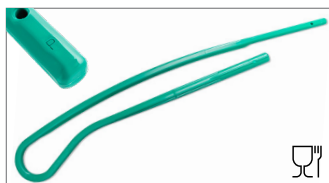

Rif. Cod. Originale:

-

Scuotitore brevettato LC per vendemmiatrici Grégoire G2, G7, G60, G70, G85, G90, G107 e altre. Versione più lunga di 15 cm rispetto all'originale. Una scatola 120 cm x 20 cm x 24 cm contiene 10 pz. VEDI ALLEGATO 1

cod. FRPRGREG

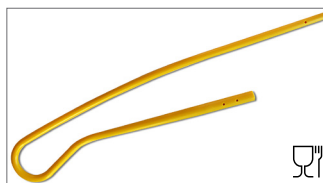

Rif. Cod. Originale:

265739, 265740

Scuotitore rotondo per vendemmiatrici Grégoire G3. Lunghezza come originale. Con forature per attacco rapido. Giallo. Una scatola 120 cm x 20 cm x 24 cm contiene 10 pz.

cod. FRPRGREV

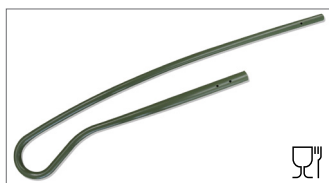

Rif. Cod. Originale:

265739, 265740

Scuotitore rotondo per vendemmiatrici Grégoire G3. Lunghezza come originale. Con forature per attacco rapido. Verde. Una scatola 120 cm x 20 cm x 24 cm contiene 10 pz.

cod. FRG1GRE

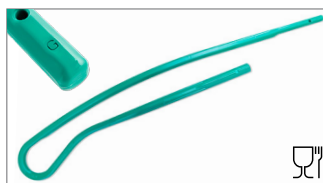

Rif. Cod. Originale:

-

Scuotitore brevettato LC per vendemmiatrici Grégoire G8, G132, G152, G120, G122, G170 e altre. Lunghezza come originale. Una scatola 130 cm x 20 cm x 24 cm contiene 10 pz. VEDI ALLEGATO 1

cod. FRGRGREG

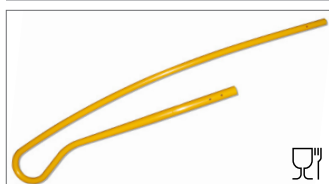

Rif. Cod. Originale:

265416, 265615, 265617

Scuotitore rotondo per vendemmiatrici Grégoire G8, G132, G152, G120, G122, G170 e altre. Lunghezza come originale. Con forature per attacco rapido. Giallo. Una scatola 142 cm x 20 cm x 24 cm contiene 10 pz.

cod. FRGRGREV



Rif. Cod. Originale:

265416, 265615, 265617

Scuotitore rotondo per vendemmiatrici Grégoire G8, G132, G152, G120, G122, G170 e altre. Lunghezza come originale. Con forature per attacco rapido. Verde. Una scatola 142 cm x 20 cm x 24 cm contiene 10 pz.

SCUOTITURA

cod. FRGLGREG

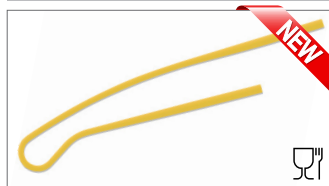

Rif. Cod. Originale:

-

Scuotitore per vendemmiatrici Grégoire GL7, GL8 e GX8. Giallo. Una scatola 157 cm x 20 cm x 35 cm contiene 10 pz.

Registered Community Design
N° 005508611-0001

cod. FRR8GREG

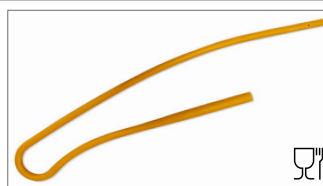

Rif. Cod. Originale:

265510

Scuotitore rotondo Ø 28 mm per vendemmiatrici Grégoire. Giallo. Una scatola 142 cm x 20 cm x 24 cm contiene 10 pz.

cod. 265357G

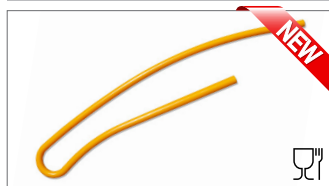

Rif. Cod. Originale:

265357

Scuotitore per vendemmiatrici Grégoire per vigne strette.

cod. FRPMGRE



Rif. Cod. Originale:

265020

Scuotitore per vendemmiatrici Grégoire tipo PMM.

cod. 265574G



Rif. Cod. Originale:

265574

Scuotitore Ø 28 mm per vendemmiatrici Grégoire per olive. Lunghezza: 900 mm.

cod. 359775G



Rif. Cod. Originale:

359755

Staffa anteriore per fissaggio scuotitore per vendemmiatrici Grégoire GL7, GL8 e GX8.

cod. 120573G



Rif. Cod. Originale:

120573

Staffa anteriore sinistra, modello corto con un foro, per adattare scuotitore Ø 22 mm su vecchi modelli di vendemmiatrice con scuotitore di Ø inferiore.

cod. 120572G



Rif. Cod. Originale:

120572

Staffa anteriore destra, modello corto, con un foro, per adattare scuotitore Ø 22 mm su vecchi modelli di vendemmiatrice con scuotitore di Ø inferiore.

cod. STSXGRE



Rif. Cod. Originale:

120463

Staffa anteriore sinistra per scuotitore Ø 25 mm per vendemmiatrici Grégoire.

cod. STDXGRE



Rif. Cod. Originale:

120462

Staffa anteriore destra per scuotitore Ø 25 mm per vendemmiatrici Grégoire.

cod. 121461G



Rif. Cod. Originale:

121461

Staffa anteriore sinistra per scuotitore Ø 28 mm per vendemmiatrici Grégoire.

cod. 121460G



Rif. Cod. Originale:

121460

Staffa anteriore destra per scuotitore Ø 28 mm per vendemmiatrici Grégoire.

SCUOTITURA

cod. VTST1GRE



Rif. Cod. Originale:
065393, 065078, 065013
Kit da 2 viti M10 x 30 + rondelle + dadi
per fissaggio staffa a colonna.

cod. VTST2GRE



Rif. Cod. Originale:
060023, 060006
Kit Inox da 1 vite M8 x 40 + dado per
fissaggio scuotitore su staffa.

cod. 385182G

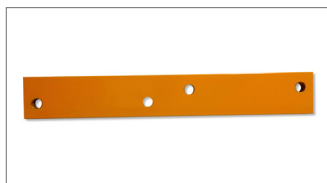

Rif. Cod. Originale:
385182
Placca supporto con 4 fori per fissaggio
scuotitore modello S per vendemmiatrici
Grégoire.

cod. VTST3GRE



Rif. Cod. Originale:
065276, 065078, 065013
Kit da 2 viti M10 x 45 + rondelle + dadi
per fissaggio staffa a colonna.

cod. 510906G



Rif. Cod. Originale:
510906
Attacco rapido scuotitore Ø 25 mm per
vendemmiatrici Grégoire.

cod. 203026G22

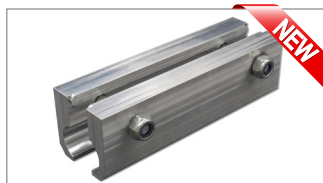

Rif. Cod. Originale:
175009 + 175016 + 2 x
066174 + 2 x 065013
Coppia supporti scuotitore completi di
viti, dadi e rondelle per vendemmiatrici
Grégoire per vigne strette.

cod. SPAFGRE



Rif. Cod. Originale:
175011, 175012
Supporto per scuotitore Ø 25 mm in
alluminio per vendemmiatrici Grégoire.

cod. 203026G



Rif. Cod. Originale:
203026, 203058
Coppia supporti scuotitore Ø 25 mm
in alluminio completi di viti e dadi per
vendemmiatrici Grégoire.

cod. 175017F

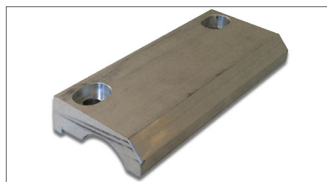

Rif. Cod. Originale:
175017
Supporto femmina per scuotitore Ø
28 mm in alluminio per vendemmiatrici
Grégoire.

cod. 203026G28



Rif. Cod. Originale:
-
Coppia supporti scuotitore Ø 28 mm
in alluminio completi di viti e dadi per
vendemmiatrici Grégoire.

cod. VTSUGRE



Rif. Cod. Originale:
-
Kit da 2 viti M10 x 70 + dadi per fissaggio
supporto scuotitori Ø 25 mm e Ø 28 mm.

COMANDO DI SCUOTITURA

cod. 120676G



Rif. Cod. Originale:
120676

Asta di comando per vendemmiatrici Grégoire G60 e G152.

cod. 120723G



Rif. Cod. Originale:
120723

Braccio di regolazione per vendemmiatrici Grégoire G60.

cod. 123939G



Rif. Cod. Originale:
123939

Braccio di regolazione per vendemmiatrici Grégoire G152.

cod. 120722G



Rif. Cod. Originale:
120722

Supporto cuscinetto eccentrico per vendemmiatrici Grégoire G60 e G152.

cod. 065235G



Rif. Cod. Originale:
65235

Vite M24 x 140 mm per supporto cuscinetto albero eccentrico per vendemmiatrici Grégoire.

cod. 065019G



Rif. Cod. Originale:
65019

Dado M24 per vite per supporto cuscinetto albero eccentrico per vendemmiatrici Grégoire.

cod. 385248G

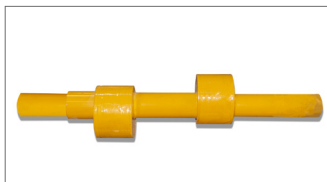

Rif. Cod. Originale:
385248

Albero eccentrico per vendemmiatrici Grégoire.

cod. 121520G

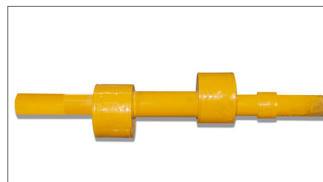

Rif. Cod. Originale:
121520

Albero eccentrico per vendemmiatrici Grégoire G70 e G1.

cod. 330015G



Rif. Cod. Originale:
330188, 330015

Cuscinetto albero eccentrico per vendemmiatrici Grégoire.

cod. 330014G



Rif. Cod. Originale:
330014

Cuscinetto albero eccentrico per vendemmiatrici Grégoire G70 e G1.

cod. 240017G



Rif. Cod. Originale:
240017

Supporto cuscinetto RHP Ø 45 mm per testa albero eccentrico per vendemmiatrici Grégoire.

cod. 240016G



Rif. Cod. Originale:
240016

Supporto cuscinetto RHP Ø 35 mm per testa albero eccentrico per vendemmiatrici Grégoire G70 e G1.

COMANDO DI SCUOTITURA

cod. 385019G



Rif. Cod. Originale:
385019

Dado regolazione per vendemmiatrici Grégoire G60.

cod. 385673G



Rif. Cod. Originale:
385673

Dado regolazione per vendemmiatrici Grégoire G152 e G55.

cod. 050014G

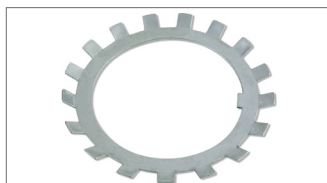

Rif. Cod. Originale:
050014

Rondella sicurezza per vendemmiatrici Grégoire.

cod. 387150G



Rif. Cod. Originale:
387150

Asse flottante per vendemmiatrici Grégoire.

cod. SK00GRE



Rif. Cod. Originale:
025012

Silent block 14 x 30 x 42 mm per vendemmiatrici Grégoire.

cod. SK15GRE



Rif. Cod. Originale:
025015

Silent block piccolo 24 x 48 x 44 mm per vendemmiatrici Grégoire.

cod. SK39GRE



Rif. Cod. Originale:
025039

Silent block testata oscillante per vendemmiatrici Grégoire.

cod. BKPIGRE



Rif. Cod. Originale:
385087

Boccola per silent block 24 x 48 x 44 mm per vendemmiatrici Grégoire.

cod. SKGRGRE



Rif. Cod. Originale:
025014

Silent block grande 28 x 48 x 66 mm per vendemmiatrici Grégoire.

cod. SKELGRE



Rif. Cod. Originale:
025011

Silent block ellittico 16 x 65 x 60 mm per vendemmiatrici Grégoire.

cod. 386655G



Rif. Cod. Originale:
386655

Silent block ellittico 20 x 75 x 50 mm per vendemmiatrici Grégoire.

RAMPA SCAGLIE

cod. SCSXGRE



Rif. Cod. Originale:
155017

Scaglia sinistra per vendemmiatrici Grégoire.

cod. SCDXGRE



Rif. Cod. Originale:
155016

Scaglia destra per vendemmiatrici Grégoire.

cod. SRSXGRE



Rif. Cod. Originale:
155084

Scaglia rinforzata sinistra per vendemmiatrici Grégoire.

cod. SRDXGRE



Rif. Cod. Originale:
155083

Scaglia rinforzata destra per vendemmiatrici Grégoire.

cod. 155260G



Rif. Cod. Originale:
155260

Scaglia sinistra per vendemmiatrici Grégoire G85 e G86.

cod. 155259G



Rif. Cod. Originale:
155259

Scaglia destra per vendemmiatrici Grégoire G85 e G86.

cod. 155219G



Rif. Cod. Originale:
155219

Scaglia sinistra per vendemmiatrici Grégoire G4.

cod. 155218G



Rif. Cod. Originale:
155218

Scaglia destra per vendemmiatrici Grégoire G4.

cod. 155360G



Rif. Cod. Originale:
155360

Scaglia sinistra per vendemmiatrici Grégoire GL.

cod. 155359G



Rif. Cod. Originale:
155359

Scaglia destra per vendemmiatrici Grégoire GL.

cod. PRSCGRE



Rif. Cod. Originale:
155018

Rinforzo del vassoio o prolunga per SCDXGRE e SCSXGRE.











cod. 155183G



Rif. Cod. Originale:
155183

Rinforzo del vassoio o prolunga per SRDXGRE e SRSXGRE.

RAMPA SCAGLIE

<p>cod. 359829G</p>	<p>cod. 155224G</p>
	<p>Rif. Cod. Originale: 359829</p> <p>Piastra di fissaggio prima scaglia per vendemmiatrici Grégoire G4.</p>
	<p>Rif. Cod. Originale: 155224</p> <p>Rinforzo del vassoio o prolunga scaglie per vendemmiatrici Grégoire G84.</p>
<p>cod. 345533G</p>	<p>cod. VTSCGRE</p>
	<p>Rif. Cod. Originale: 345533</p> <p>Piastra inox per fissaggio scaglie per vendemmiatrici Grégoire.</p>
	<p>Rif. Cod. Originale: 1 x 065300 + 1 x 066022 + 2 x 065024 + 2 x 065077</p> <p>Kit 2 viti M8 x 45 e M8 x 55, 2 rondelle e 2 dadi per fissaggio scaglie.</p>
<p>cod. PRGLGRE</p>	<p>cod. 155127G</p>
	<p>Rif. Cod. Originale: -</p> <p>Rinforzo del vassoio o prolunga scaglie per vendemmiatrici Grégoire GL.</p>
	<p>Rif. Cod. Originale: 155127</p> <p>Scaglia sinistra per vendemmiatrici Grégoire tipo SW, con tre fori.</p>
<p>cod. 155128G</p>	<p>cod. 203074G</p>
	<p>Rif. Cod. Originale: 155128</p> <p>Scaglia destra per vendemmiatrici Grégoire tipo SW, con tre fori.</p>
	<p>Rif. Cod. Originale: 203074</p> <p>Supporto scaglia sinistra per vendemmiatrici Grégoire tipo SW.</p>
<p>cod. 203073G</p>	<p>cod. 060031G</p>
	<p>Rif. Cod. Originale: 203073</p> <p>Supporto scaglia destra vendemmiatrici Grégoire tipo SW.</p>
	<p>Rif. Cod. Originale: 060031</p> <p>Vite inox M8 x 25 mm per fissaggio supporto scaglia per vendemmiatrici Grégoire tipo SW.</p>
<p>cod. 385615G</p>	<p>cod. 155001G</p>
	<p>Rif. Cod. Originale: 385615</p> <p>Silent block scaglie 16 x 32 x 76 mm per supporti tipo SW.</p>
	<p>Rif. Cod. Originale: BG155001</p> <p>Scaglia per vendemmiatrici Grégoire tipo PMM, con due fori.</p>

RAMPA SCAGLIE

cod. 385199G



Rif. Cod. Originale:
385199

Silent block scaglie 45 x 27 x 14 mm per vendemmiatrici Grégoire tipo PMM.

cod. TESCGR



Rif. Cod. Originale:

Tela per rampa scaglie 3 m x 11 cm (non forata).

cod. TESXGR



Rif. Cod. Originale:
385006

Cerniera anteriore sinistra bassa per vendemmiatrici Grégoire, 3 tele.

cod. TEDXGR



Rif. Cod. Originale:
285005

Cerniera anteriore destra bassa per vendemmiatrici Grégoire, 3 tele.

cod. 325005G



Rif. Cod. Originale:
325005

Molla anteriore per tela sinistra cod. TESXGR.

cod. 325004G

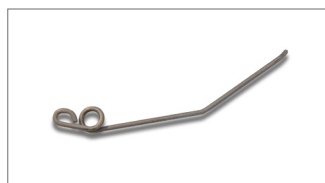

Rif. Cod. Originale:
325004

Molla anteriore per tela destra cod. TEDXGR.

cod. 345008G



Rif. Cod. Originale:
345008

Supporto piano incernierato anteriore sinistro per vendemmiatrici Grégoire.

cod. 345007G



Rif. Cod. Originale:
345007

Supporto piano incernierato anteriore destro per vendemmiatrici Grégoire.

cod. 345009G



Rif. Cod. Originale:
345009

Piastra anteriore bassa per vendemmiatrici Grégoire.

PULEGGE

cod. 120402G



Rif. Cod. Originale:
120402

Porta cuscinetto per vendemmiatrici Grégoire.

cod. 120459G



Rif. Cod. Originale:
120459, 120460

Porta cuscinetto inferiore anteriore per vendemmiatrici Grégoire.

PULEGGE

<p>cod. 502702G</p>	<p>Rif. Cod. Originale: 502702</p> <p>Porta cuscinetto inferiore posteriore per vendemmiatrici Grégoire.</p>	<p>cod. VT01GRE</p> 	<p>Rif. Cod. Originale: -</p> <p>Kit 1 vite lunghezza 25 mm + 1 dado per fissaggio porta cuscinetto e bilanciere.</p>
<p>cod. PUANGRE</p>	<p>Rif. Cod. Originale: 120404</p> <p>Puleggia anteriore con albero Ø 20 mm per vendemmiatrici Grégoire.</p>	<p>cod. PPUANGRE</p> 	<p>Rif. Cod. Originale: 120404</p> <p>Puleggia anteriore con albero Ø 20 mm lavorata dal pieno per vendemmiatrici Grégoire.</p>
<p>cod. PUPOGRE</p>	<p>Rif. Cod. Originale: 120403</p> <p>Puleggia posteriore con albero Ø 20 mm per vendemmiatrici Grégoire.</p>	<p>cod. PPUPOGRE</p> 	<p>Rif. Cod. Originale: 120403</p> <p>Puleggia posteriore con albero Ø 20 mm lavorata dal pieno per vendemmiatrici Grégoire.</p>
<p>cod. 124670G</p>	<p>Rif. Cod. Originale: 124670</p> <p>Puleggia anteriore con albero Ø 20 mm, per vendemmiatrici Grégoire G85, G86 e G132BC.</p>	<p>cod. 330008G</p> 	<p>Rif. Cod. Originale: 330008</p> <p>Cuscinetto pulegge Ø 20 mm per vendemmiatrici Grégoire.</p>
<p>cod. 185025G</p>	<p>Rif. Cod. Originale: 185025</p> <p>Paraolio per cuscinetto pulegge Ø 20 mm per vendemmiatrici Grégoire.</p>	<p>cod. PUSMGRE</p> 	<p>Rif. Cod. Originale: 386508</p> <p>Puleggia superiore per vendemmiatrici Grégoire G152.</p>
<p>cod. 502818G</p>	<p>Rif. Cod. Originale: 502818</p> <p>Puleggia posteriore inferiore con albero Ø 25 mm, per vendemmiatrici Grégoire G8.</p>	<p>cod. 385289G</p> 	<p>Rif. Cod. Originale: 385289</p> <p>Puleggia superiore per vendemmiatrici Grégoire G8.</p>

PULEGGE

cod. 330053G



Rif. Cod. Originale:
330053
Cuscinetto pulegge Ø 25 mm per
vendemmiatrici Grégoire.

cod. 185923G



Rif. Cod. Originale:
185923
Paraolio per cuscinetto pulegge Ø 25 mm
per vendemmiatrici Grégoire.

cod. 120663G



Rif. Cod. Originale:
120663
Puleggia intermedia con albero Ø 30 mm,
per vendemmiatrici Grégoire G130.

cod. 120662G



Rif. Cod. Originale:
120662
Puleggia posteriore con albero Ø 30 mm,
per vendemmiatrici Grégoire G130.

cod. 330009G



Rif. Cod. Originale:
330009
Cuscinetto pulegge Ø 30 mm per
vendemmiatrici Grégoire.

cod. 185034G



Rif. Cod. Originale:
185034
Paraolio per cuscinetto pulegge Ø 30 mm
per vendemmiatrici Grégoire.

cod. 385414G



Rif. Cod. Originale:
385414
Puleggia superiore anteriore per
vendemmiatrici Grégoire G9.

cod. PUSUGRE



Rif. Cod. Originale:
280017 (280028 + 230006)
Puleggia superiore Ø 300 mm per
taper lock Ø 25 mm per vendemmiatrici
Grégoire.

cod. 385125G

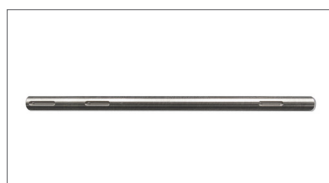

Rif. Cod. Originale:
385125
Albero Ø 25 mm per pulegge traino, per
vendemmiatrici Grégoire.

cod. 385681G



Rif. Cod. Originale:
385681
Albero Ø 25 mm per pulegge traino, per
vendemmiatrici Grégoire.

cod. 240008G



Rif. Cod. Originale:
240008
Supporto cuscinetto RHP Ø 25 mm per
puleggia superiore, per vendemmiatrici
Grégoire.

cod. 240009G



Rif. Cod. Originale:
240009
Supporto cuscinetto RHP Ø 30 mm per
puleggia superiore, per vendemmiatrici
Grégoire G9 e G130.

PULEGGE

cod. 240014G **cod. PUS4GRE**

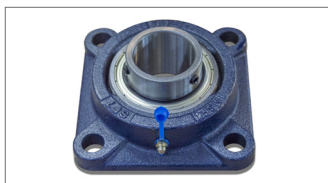

Rif. Cod. Originale:
240014

Supporto cuscinetto RHP Ø 25 mm per puleggia superiore anteriore, per vendemmiatrici Grégoire G50, G55 e G56.



Rif. Cod. Originale:
280018 (280031 + 230010)

Puleggia superiore Ø 400 mm con taper lock Ø 30 mm.

cod. RAPUGRE **cod. 355069G**

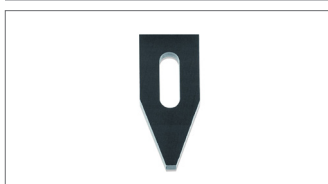

Rif. Cod. Originale:
265005

Raschietto per puleggia per vendemmiatrici Grégoire.



Rif. Cod. Originale:
355069

Deflettore puleggia superiore sinistro per vendemmiatrici Grégoire.

cod. 355068G **cod. 355007G**



Rif. Cod. Originale:
355068

Deflettore puleggia superiore destro per vendemmiatrici Grégoire.



Rif. Cod. Originale:
355007

Deflettore supporto raschietto sinistro per vendemmiatrici Grégoire.

cod. 355006G **cod. 356718G**

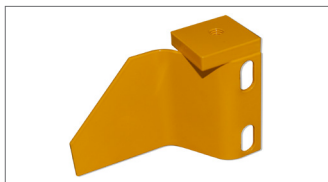

Rif. Cod. Originale:
355006

Deflettore supporto raschietto destro per vendemmiatrici Grégoire.

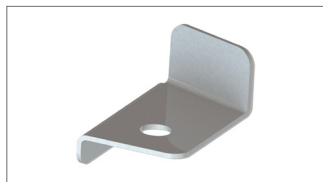

Rif. Cod. Originale:
356718

Supporto raschietto sinistro per vendemmiatrici Grégoire.

cod. 356719G

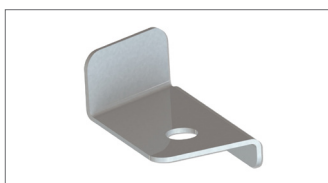

Rif. Cod. Originale:
356719

Supporto raschietto destro per vendemmiatrici Grégoire.

NASTRI TRASPORTATORI E TELE

cod. TEANG55 **cod. TEANG60**



Rif. Cod. Originale:
285011

Tela lunga frontale per vendemmiatrici Grégoire G50 e G55.
Larghezza: 200 mm.
Lunghezza: 1590 mm.



Rif. Cod. Originale:
285099

Tela lunga frontale per vendemmiatrici Grégoire G60.
Larghezza: 200 mm.
Lunghezza: 2010 mm.

NASTRI TRASPORTATORI E TELE

cod. NA32M1G



Rif. Cod. Originale:

-

Nastro per vendemmiatrici Grégoire.
Larghezza: 320 mm. Venduto al metro.

cod. NA32GRE



Rif. Cod. Originale:

-

Nastro completo di cerniera, asse e forature montaggio vaschette per vendemmiatrici Grégoire.
Larghezza: 320 mm. Venduto al metro.

cod. NA32L1G

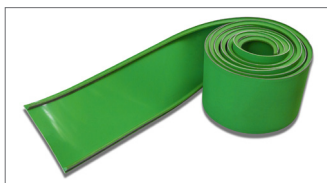

Rif. Cod. Originale:

-

Nastro liscio con forature montaggio vaschette per vendemmiatrici Grégoire.
Larghezza: da 320 mm. Venduto al metro.

cod. NA3LGRE

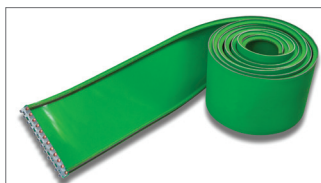

Rif. Cod. Originale:

-

Nastro liscio completo di cerniera, asse e forature montaggio vaschette per vendemmiatrici Grégoire.
Larghezza: 320 mm. Venduto al metro.

cod. NA24M1G



Rif. Cod. Originale:

-

Nastro per vendemmiatrici Grégoire.
Larghezza: 240 mm. Venduto al metro.

cod. NA24GRE

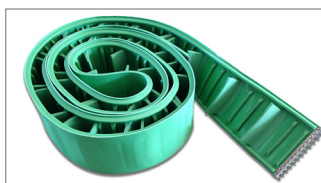

Rif. Cod. Originale:

-

Nastro completo di cerniera, asse e forature montaggio vaschette per vendemmiatrici Grégoire.
Larghezza: 240 mm. Venduto al metro.

cod. 285535G

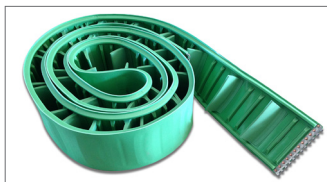

Rif. Cod. Originale:

-

Nastro trasportatore per vendemmiatrici Grégoire G84.
Larghezza: 190 mm.
Lunghezza: 8760 mm

cod. 125057G

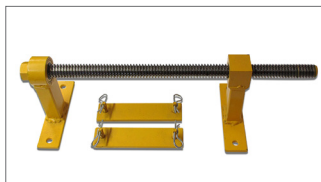

Rif. Cod. Originale:

-

Tenditore nastro per vendemmiatrici Grégoire

cod. GRNASTRO2



Rif. Cod. Originale:

-

Fornitura porzioni nastro tipo "Grégoire", liscio/liscio, 2 tele. Spessore 3,2 mm.

cod. GRNASTRO3



Rif. Cod. Originale:

-

Fornitura porzioni nastro tipo "Grégoire", liscio/ruvido, 3 tele. Spessore 4,3 mm.

cod. PRTRGRE

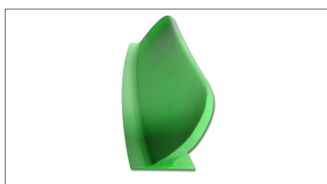

Rif. Cod. Originale:

-

Tassello Grégoire verde H70 mm.
Venduto al metro.

cod. PRLOGRE

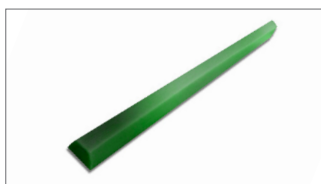

Rif. Cod. Originale:

-

Profilo Grégoire 17*17 mm.
Venduto al metro.

NASTRI TRASPORTATORI E TELE

cod. 286009G



Rif. Cod. Originale:
286009

Nastro trasversale per vendemmiatrici Grégoire G9.
Larghezza: 500 mm.
Lunghezza: 3890 mm.

cod. 285975G



Rif. Cod. Originale:
285975

Nastro trasversale per vendemmiatrici Grégoire G8.
Larghezza: 500 mm.
Lunghezza: 3680 mm.

cod. 285264G



Rif. Cod. Originale:
285264

Nastro braccio di scarico per G9.
Larghezza: 360 mm.
Lunghezza: 8860 mm.

cod. 285390G



Rif. Cod. Originale:
285390

Nastro braccio di scarico per vendemmiatrici Grégoire G8.
Larghezza: 360 mm.
Lunghezza: 7350 mm.

cod. TEPOGRE

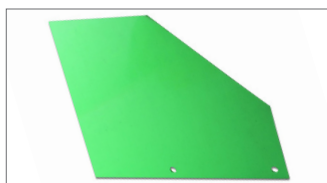

Rif. Cod. Originale:
285012

Cerniera - tela posteriore per vendemmiatrici Grégoire. 320 x 400 mm.

cod. VA60GRE



Rif. Cod. Originale:
265279, 265174

Vaschetta per nastro da 320 mm per vendemmiatrici Grégoire.

cod. 345594G

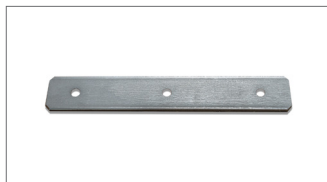

Rif. Cod. Originale:
345594

Piastra di rigidità in inox per vaschetta nastro cod. VA60GRE, per vendemmiatrici Grégoire.

cod. 265287G



Rif. Cod. Originale:
265287

Vaschetta da 240 mm per nastro olive per vendemmiatrici Grégoire G140.

cod. 345342G



Rif. Cod. Originale:
345342

Piastra di rigidità in inox per vaschetta nastro cod. 265287G, per vendemmiatrici Grégoire.

cod. 265278G



Rif. Cod. Originale:
265278

Vaschetta da 160 mm per nastro da 240 mm per vendemmiatrici Grégoire.

cod. 346272G

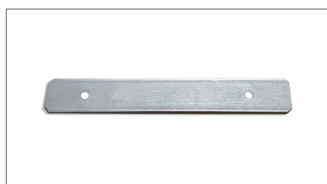

Rif. Cod. Originale:
346272

Piastra di rigidità in inox per vaschetta nastro cod. 265278G per vendemmiatrici Grégoire.

cod. 060062G



Rif. Cod. Originale:
060062

Kit 1 vite M8 x 30 mm + 1 dado M8 e 1 rondella per fissaggio vaschette VA60GRE e 265278G su nastro.

NASTRI TRASPORTATORI E TELE

cod. 060062G1



Rif. Cod. Originale:
060062+060014+060006

Kit 1 vite M8 x 30 mm + 1 dado M8 e 1 rondella per fissaggio vaschette cod. 265287G su nastro.

cod. CE24GRE

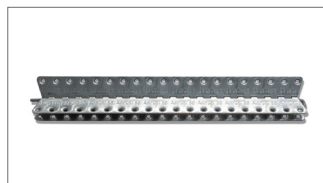

Rif. Cod. Originale:
024025

Cerniera da 240 mm in inox per nastro aspiratori (nastro cod. NAASGRE) per vendemmiatrici Grégoire.

cod. AS24GRE

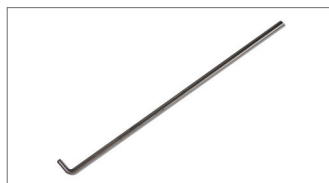

Rif. Cod. Originale:
024026

Asse da 240 mm in acciaio inox per cerniera CE24GRE per vendemmiatrici Grégoire.

cod. CE35GRE

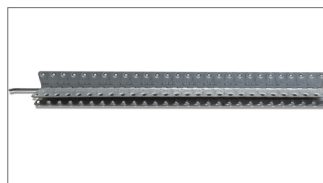

Rif. Cod. Originale:
024020

Cerniera da 350 mm in inox per nastro aspiratori (nastro cod. 285193G) per vendemmiatrici Grégoire.

cod. AS35GRE

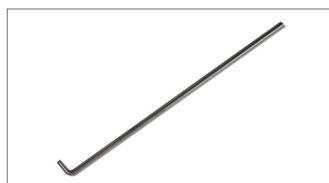

Rif. Cod. Originale:
024021

Asse da 350 mm in acciaio inox per cerniera CE35GRE per vendemmiatrici Grégoire.

cod. CE55GRE



Rif. Cod. Originale:
024018

Cerniera da 240 mm in inox per nastro aspiratori (nastro cod. NAASGRE) per vendemmiatrici Grégoire.

cod. AS55GRE

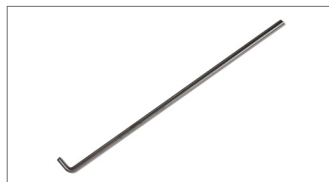

Rif. Cod. Originale:
024014, 024019

Asse da 240 mm in acciaio inox per cerniera CE55GRE per vendemmiatrici Grégoire.

cod. CE60GRE



Rif. Cod. Originale:
024005

Cerniera da 320 mm in inox per nastro aspiratori (nastro cod. NAASGRE) per vendemmiatrici Grégoire.

cod. AS60GRE

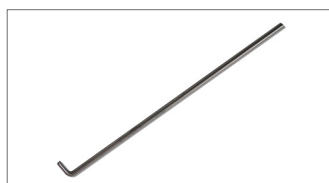

Rif. Cod. Originale:
024004

Asse da 320 mm in acciaio inox per cerniera CE60GRE per vendemmiatrici Grégoire.

cod. RICEGRE



Rif. Cod. Originale:
-

Rivetto in rame Ø 4 x 14 mm per vendemmiatrici Grégoire.

cod. RI05GRE



Rif. Cod. Originale:
-

Chiodo in rame Ø 4 x 24 mm con punta per vendemmiatrici Grégoire.

cod. 035019G

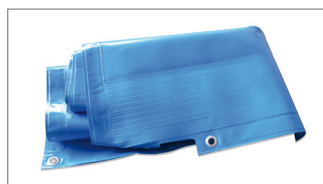

Rif. Cod. Originale:
035019

Telo sinistro per vendemmiatrici Grégoire G60.

NASTRI TRASPORTATORI E TELE

cod. 035020G



Rif. Cod. Originale:
035020
Telo destro per vendemmiatrici Grégoire G60.

cod. 385307G



Rif. Cod. Originale:
385307
Perno per vendemmiatrici Grégoire.

ASPIRATORI

cod. 240010G



Rif. Cod. Originale:
240010
Supporto cuscinetto RHP Ø 35 mm aspiratore inferiore Grégoire.

cod. 210034G

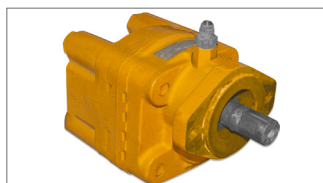

Rif. Cod. Originale:
210034
Motore aspiratore superiore e/o inferiore per vendemmiatrici Grégoire.

cod. 240038G



Rif. Cod. Originale:
240038
Supporto cuscinetto RHP Ø 45 mm per aspiratore superiore Grégoire.

cod. NAASGRE



Rif. Cod. Originale:
285180
Nastro per aspiratori completo di cerniera. Montato su vendemmiatrici Grégoire G60, G70 e altre. Larghezza: 250 mm. Lunghezza: 810 mm.

cod. 285653G



Rif. Cod. Originale:
285653
Nastro per aspiratori completo di cerniera. Montato su vendemmiatrici Grégoire G140. Larghezza: 500 mm. Lunghezza: 1800 mm.

cod. 285654G



Rif. Cod. Originale:
285654
Nastro per aspiratori completo di cerniera. Montato su vendemmiatrici Grégoire G140. Larghezza: 500 mm. Lunghezza: 950 mm.

cod. 285906G



Rif. Cod. Originale:
285906
Nastro per aspiratori completo di cerniera. Montato su vendemmiatrici Grégoire G8. Larghezza: 500 mm. Lunghezza: 900 mm.

cod. 285269G



Rif. Cod. Originale:
285269
Nastro per aspiratori completo di cerniera. Montato su vendemmiatrici Grégoire G140. Larghezza: 500 mm. Lunghezza: 3520 mm.

cod. 285047G

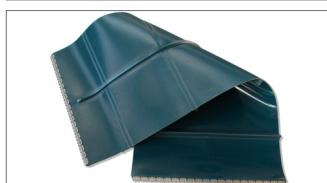

Rif. Cod. Originale:
285047
Nastro per aspiratori completo di cerniera. Montato su vendemmiatrici Grégoire G130. Larghezza: 500 mm. Lunghezza: 1090 mm.

cod. 285193G

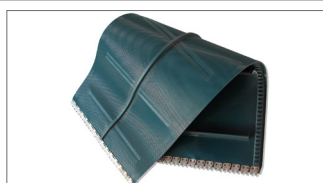

Rif. Cod. Originale:
285193
Nastro per aspiratori completo di cerniera. Montato su vendemmiatrici Grégoire G132, G152, G3, G2 e altre. Larghezza: 360 mm. Lunghezza: 910 mm.

ASPIRATORI

cod. 286041G



Rif. Cod. Originale:
286041

Nastro per aspiratori completo di cerniera. Montato su vendemmiatrici Grégoire G7 e G8 (versione 2011). Larghezza: 360 mm. Lunghezza: 1350 mm.

cod. 286267G



Rif. Cod. Originale:
286267

Nastro per aspiratori completo di cerniera. Montato su vendemmiatrici Grégoire GL8. Larghezza: 360 mm. Lunghezza: 890 mm.

cod. 120737G

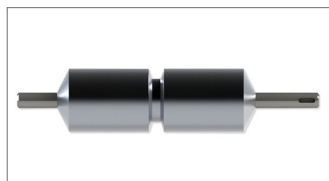

Rif. Cod. Originale:
120737

Rullo motore nastro convogliatore per vendemmiatrici Grégoire G60.

cod. 120738G



Rif. Cod. Originale:
120738

Rullo folle nastro convogliatore per vendemmiatrici Grégoire G60.

cod. 385235G

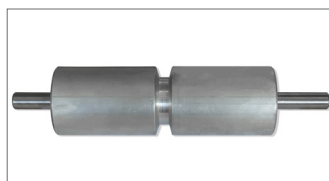

Rif. Cod. Originale:
385235

Rullo motore nastro convogliatore per vendemmiatrici Grégoire G152.

cod. 385236G

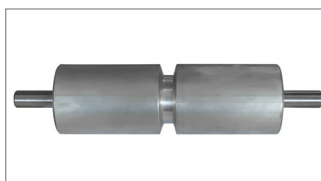

Rif. Cod. Originale:
385236

Rullo folle nastro convogliatore per vendemmiatrici Grégoire G152.

cod. 240018G



Rif. Cod. Originale:
240018

Supporto cuscinetto RHP Ø 20 mm per nastro aspiratori.

cod. 240019G

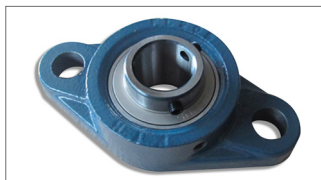

Rif. Cod. Originale:
240019

Supporto cuscinetto RHP Ø 25 mm per nastro aspiratori Grégoire.

cod. 385098G



Rif. Cod. Originale:
385098

Supporto cuscinetto RHP Ø 20 mm per tirante nastro aspiratori Grégoire.

cod. 385347G



Rif. Cod. Originale:
385347

Supporto cuscinetto RHP Ø 25 mm per tirante nastro aspiratori Grégoire.

cod. 325001G



Rif. Cod. Originale:
325001

Molla tensione pulegge nastri trasportatori per vendemmiatrici Grégoire.

cod. 240015G



Rif. Cod. Originale:
240015

Supporto cuscinetto RHP Ø 30 mm per aspiratore superiore per vendemmiatrice Grégoire G60 versione 2004, G152 I e G8.

ASPIRATORI

<p>cod. 330020G</p>	<p>cod. 325003G</p>
	<p>Rif. Cod. Originale: -</p> <p>Cuscinetto Ø 30 mm per aspiratore superiore per vendemmiatrici Grégoire G60 e G152.</p>
	
	<p>Rif. Cod. Originale: 325003</p> <p>Molla compressione nastri aspiratori.</p>
<p>cod. 385039G</p>	<p>cod. 385022G</p>
	<p>Rif. Cod. Originale: -</p> <p>Guida per molla nastri, Ø interno 12 mm per vendemmiatrici Grégoire.</p>
	
	<p>Rif. Cod. Originale: -</p> <p>Guida per molla nastri, Ø interno 16 mm per vendemmiatrici Grégoire.</p>
<p>cod. 005043G</p>	<p>cod. 386585G</p>
	<p>Rif. Cod. Originale: 005043</p> <p>Anello accoppiamento elastico aspiratori per vendemmiatrici Grégoire.</p>
	
	<p>Rif. Cod. Originale: 386585</p> <p>Giunto aspiratore motore per vendemmiatrici Grégoire.</p>
<p>cod. 386586G</p>	<p>cod. 388602G</p>
	<p>Rif. Cod. Originale: 386586</p> <p>Giunto aspiratore rotore per vendemmiatrici Grégoire.</p>
	<p>per</p> 
	<p>Rif. Cod. Originale: 388602</p> <p>Giunto aspiratore motore per vendemmiatrici Grégoire. Nuova versione.</p>
<p>cod. 388603G</p>	<p>cod. 005239G</p>
	<p>Rif. Cod. Originale: 388603</p> <p>Giunto aspiratore rotore per vendemmiatrici Grégoire. Nuova versione.</p>
	<p>per</p> 
	<p>Rif. Cod. Originale: 005239</p> <p>Anello accoppiamento elastico aspiratori per vendemmiatrici Grégoire. Nuova versione.</p>
<p>cod. 385219G</p>	<p>cod. VEASGRE</p>
	<p>Rif. Cod. Originale: 385219</p> <p>Albero aspiratore per vendemmiatrici Grégoire.</p>
	
	<p>Rif. Cod. Originale: 355171</p> <p>Diffusore aspiratori sinistro per vendemmiatrici Grégoire. Ferro.</p>

ASPIRATORI

cod. VEADGRE

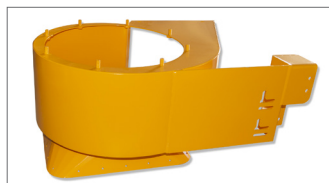

Rif. Cod. Originale:
355170
Diffusore aspiratori destro
vendemmiatrici Grégoire. Ferro.

per

cod. VEASGRX



Rif. Cod. Originale:
355171
Diffusore aspiratori sinistro
vendemmiatrici Grégoire. Inox.

per

cod. VEADGRX



Rif. Cod. Originale:
355170
Diffusore aspiratori destro
vendemmiatrici Grégoire. Inox.

per

cod. 355848G



Rif. Cod. Originale:
355848
Diffusore aspiratore inferiore sinistro per
vendemmiatrici Grégoire G8 e G2. Ferro.

cod. 355847G



Rif. Cod. Originale:
355847
Diffusore aspiratore inferiore destro per
vendemmiatrici Grégoire G8 e G2. Ferro.

cod. 355848GX

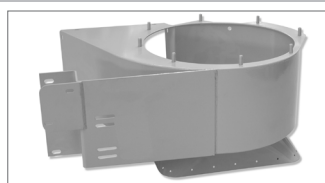

Rif. Cod. Originale:
355848
Diffusore aspiratore inferiore sinistro per
vendemmiatrici Grégoire G8 e G2. Inox.

cod. 355847GX

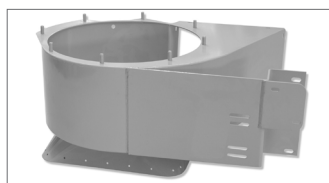

Rif. Cod. Originale:
355847
Diffusore aspiratore inferiore destro per
vendemmiatrici Grégoire G8 e G2. Inox.

cod. 121487G



Rif. Cod. Originale:
121487, 504446
Chiocciola aspiratore sinistro completa
di albero, montata a destra, per
vendemmiatrici Grégoire.

cod. 121486G

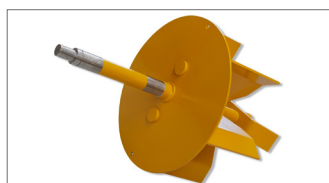

Rif. Cod. Originale:
121486, 504445
Chiocciola aspiratore destro completa di
albero, montata a sinistra, con boccole
per sensore, per vendemmiatrici Grégoire.

cod. 120666G



Rif. Cod. Originale:
120666, 503685
Chiocciola aspiratore sinistro, montata a
destra, per vendemmiatrici Grégoire.

cod. 120665G



Rif. Cod. Originale:
120665, 503257
Chiocciola aspiratore destro, con
boccole per sensore, montata a sinistra,
per vendemmiatrici Grégoire.

cod. 355173G

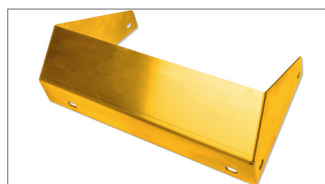

Rif. Cod. Originale:
355173
Deflettore aspiratore inferiore sinistro per
vendemmiatrici Grégoire G60. Ferro.

ASPIRATORI

cod. 355172G



Rif. Cod. Originale:
355172

Deflettore aspiratore inferiore destro per vendemmiatrici Grégoire G60. Ferro.

cod. 355173X

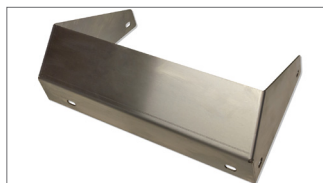

Rif. Cod. Originale:
355173

Deflettore aspiratore inferiore sinistro per vendemmiatrici Grégoire G60. Inox.

cod. 355172X



Rif. Cod. Originale:
355172

Deflettore aspiratore inferiore destro per vendemmiatrici Grégoire G60. Inox.

cod. 356157G

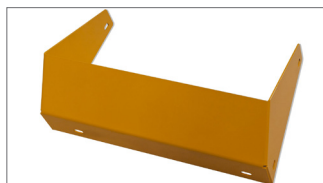

Rif. Cod. Originale:
356157

Deflettore aspiratore inferiore sinistro per vendemmiatrici Grégoire G70A. Ferro.

cod. 356156G



Rif. Cod. Originale:
356156

Deflettore aspiratore inferiore destro per vendemmiatrici Grégoire G70A. Ferro.

cod. 356157X



Rif. Cod. Originale:
356157

Deflettore aspiratore inferiore sinistro per vendemmiatrici Grégoire G70A. Inox.

cod. 356156X



Rif. Cod. Originale:
356156

Deflettore aspiratore inferiore destro per vendemmiatrici Grégoire G70A. Inox.

cod. 357053G



Rif. Cod. Originale:
357053

Diffusore aspiratore superiore sinistro per vendemmiatrici Grégoire.

cod. 357052G



Rif. Cod. Originale:
357052

Diffusore aspiratore superiore destro per vendemmiatrici Grégoire.

cod. 123085G



Rif. Cod. Originale:
123085

Chiocciola aspiratore superiore sinistra completa di albero, con boccole per sensore, per vendemmiatrici Grégoire.

cod. 123084G

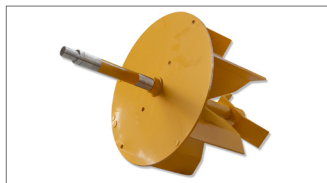

Rif. Cod. Originale:
123084

Chiocciola aspiratore superiore destra completa di albero per vendemmiatrici Grégoire.

cod. 120451G



Rif. Cod. Originale:
120451

Coltello aspiratore per vendemmiatrici Grégoire.

ASPIRATORI

cod. G160GRE

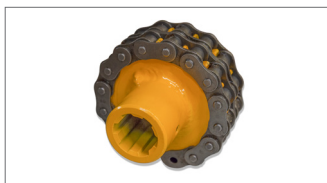

Rif. Cod. Originale:

-

Giunto cardano per vendemmiatrici Grégoire.

DIRASPATURA

cod. 265568G

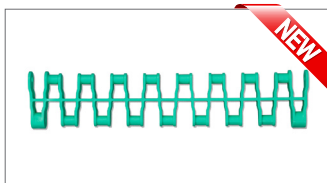

Rif. Cod. Originale:

265568

Maglia standard per Cleantech.

cod. 26557G

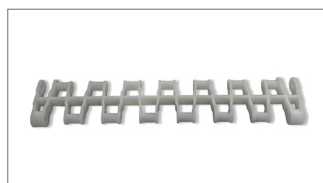

Rif. Cod. Originale:

26557

Maglia maggiorata per Cleantech alta produzione.

cod. 388308G

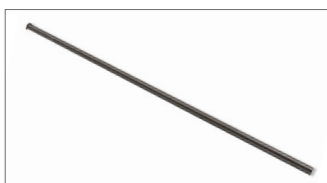

Rif. Cod. Originale:

388308

Asse in inox per maglia Cleantech.

cod. 055474GX



Rif. Cod. Originale:

055474

Seeger in inox per asse in inox per maglia Cleantech.

cod. 075020G



Rif. Cod. Originale:

075020

Pignone Z13 per diraspatore Grégoire.

cod. 240020G



Rif. Cod. Originale:

240020

Supporto cuscinetto RHP Ø 30 mm per albero diraspatore.

cod. 240035G



Rif. Cod. Originale:

240035

Supporto cuscinetto RHP Ø 35 mm per diraspatore G130.

cod. 240040G



Rif. Cod. Originale:

240040

Supporto cuscinetto RHP Ø 30 mm per diraspatore.

cod. 330193G



Rif. Cod. Originale:

330193

Cuscinetto albero diraspatore Ø 40 mm.

cod. 185916G



Rif. Cod. Originale:

-

Paraolio per cuscinetto albero diraspatore.

DIRASPATURA

cod. 055011G

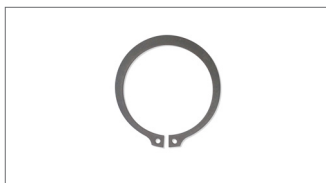

Rif. Cod. Originale:

-

Seeger per albero diraspatore.

VARIE

cod. 390057G

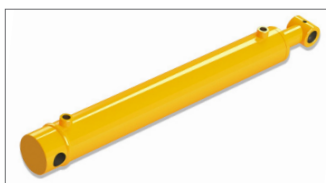

Rif. Cod. Originale:

390057

Pistone 40 x 70 x 500 mm alzata ruote per vendemmiatrici Grégoire G60

cod. 390205G



Rif. Cod. Originale:

390205

Pistone 50 x 100 x 400 mm alzata posteriore per vendemmiatrici Grégoire G152

cod. 390148G

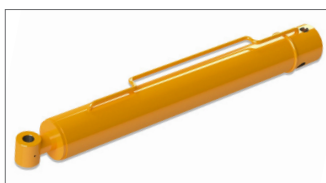

Rif. Cod. Originale:

390148

Pistone 50 x 100 x 670 mm vasca per vendemmiatrici Grégoire G60

cod. 390175G

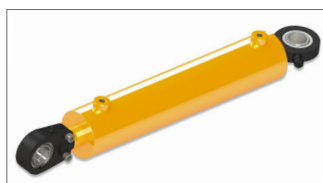

Rif. Cod. Originale:

390175

Pistone 35 x 70 x 350 mm timone di attacco per vendemmiatrici Grégoire G60

cod. 390204G



Rif. Cod. Originale:

390204

Pistone 50 x 70 x 770 mm colonna anteriore per vendemmiatrici Grégoire G152

cod. 390830G

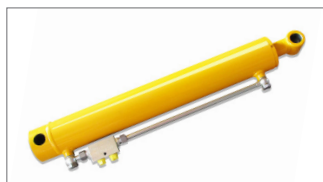

Rif. Cod. Originale:

390830

Pistone 40 x 80 x 500 mm vasca per vendemmiatrici Grégoire G152

cod. FI01GRE



Rif. Cod. Originale:

170021

Filtro olio idraulico 25 micron per vendemmiatrici Grégoire

cod. FI02GRE



Rif. Cod. Originale:

170020

Filtro olio idraulico 10 micron per vendemmiatrici Grégoire

cod. 170055G



Rif. Cod. Originale:

170055

Filtro olio idraulico 25 micron per vendemmiatrici Grégoire G8.

cod. 170199G



Rif. Cod. Originale:

170199

Filtro olio motore per vendemmiatrici Grégoire

VARIE

cod. 170203G



Rif. Cod. Originale:
170203

Filtro olio idraulico per vendemmiatrici Grégoire.

cod. 170016G



Rif. Cod. Originale:
170016

Cartuccia filtro per vendemmiatrici Grégoire. Ø 47 mm. Lunghezza: 153 mm.

cod. 170117G



Rif. Cod. Originale:
170117

Cartuccia filtro per vendemmiatrici Grégoire. Ø 56 mm. Lunghezza: 170 mm.

cod. 170121G



Rif. Cod. Originale:
170121

Cartuccia filtro aria per vendemmiatrici Grégoire G152. Ø 107 mm.

cod. 170139G



Rif. Cod. Originale:
170139

Cartuccia filtro aria per vendemmiatrici Grégoire G152. Ø 205 mm.

cod. 385242G



Rif. Cod. Originale:
385242

Pignone Z38 per albero pulegge per vendemmiatrici Grégoire G60.

cod. 385123G



Rif. Cod. Originale:
385123

Pignone Z21 per albero pulegge G60, G152 e G8 e nastri convogliatori G152.

cod. 387703G



Rif. Cod. Originale:
387703

Pignone Z25 per albero pulegge G152 (versione 2004) e G8.

cod. 386550G



Rif. Cod. Originale:
386550

Pignone Z30 per albero pulegge per vendemmiatrici Grégoire G152 e G8.

cod. 385076G



Rif. Cod. Originale:
385076

Pignone Z38 per albero pulegge per vendemmiatrici Grégoire G2 e G3.

cod. 386300G



Rif. Cod. Originale:
386300

Pignone Z17 per albero pulegge per vendemmiatrici Grégoire G2 e G3.













cod. 385251G



Rif. Cod. Originale:
385251

Pignone Z17 per nastri convogliatori per vendemmiatrici Grégoire G60.

VARIE

<p>cod. 385078G</p>	 <p>Rif. Cod. Originale: 385078</p> <p>Pignone Z17 per nastri convogliatori per vendemmiatrici Grégoire G60, G152 e G8.</p>	<p>cod. 385233G</p>	 <p>Rif. Cod. Originale: 385233</p> <p>Pignone Z25 per albero eccentrico per vendemmiatrici Grégoire G60.</p>
<p>cod. 255009G</p>	 <p>Rif. Cod. Originale: 255009 + 230004</p> <p>Pignone Z35 per albero eccentrico per vendemmiatrici Grégoire G60.</p>	<p>cod. 385217G</p>	 <p>Rif. Cod. Originale: 385217</p> <p>Pignone Z19 per albero eccentrico per vendemmiatrici Grégoire G152.</p>
<p>cod. 250064G</p>	 <p>Rif. Cod. Originale: 250046, 250064+230004</p> <p>Pignone Z38 per albero eccentrico per vendemmiatrici Grégoire G152.</p>	<p>cod. 385370G</p>	 <p>Rif. Cod. Originale: 385370</p> <p>Pignone Z21 per albero eccentrico per vendemmiatrici Grégoire G8.</p>
<p>cod. 250014G</p>	 <p>Rif. Cod. Originale: 250026, 250014 + 230004, 250034 + 230004</p> <p>Pignone Z30 per albero eccentrico per vendemmiatrici Grégoire G8, G2 e G3.</p>	<p>cod. 386131G</p>	 <p>Rif. Cod. Originale: 386131</p> <p>Pignone Z23 per albero eccentrico per vendemmiatrici Grégoire G2 e G3.</p>
<p>cod. CANAGRE</p>	 <p>Rif. Cod. Originale: 095070 + 095071 + 095072</p> <p>Catena per pignoni nastro convogliatore per vendemmiatrici Grégoire G60, G152, G8. Lunghezza: 0,65 m.</p>	<p>cod. CAECGRE</p>	 <p>Rif. Cod. Originale: 095056 + 095057 + 095058, 095004 + 095026 + 095017</p> <p>Catena per pignoni albero eccentrico per vendemmiatrici Grégoire G60, G152, G8. Lunghezza: 1 m.</p>
<p>cod. CAPUGRE</p>	 <p>Rif. Cod. Originale: 095070 + 095071 + 095072, 095001 + 095014</p> <p>Catena per pignoni albero pulegge per vendemmiatrici Grégoire G60, G152, G8. Lunghezza: 1,20 m.</p>	<p>cod. CAPUGRE1</p>	 <p>Rif. Cod. Originale: 095004 + 095017</p> <p>Catena per pignoni albero pulegge per vendemmiatrici Grégoire G2 e G3. Lunghezza: 1,32 m.</p>

VARIE

cod. 210008G



Rif. Cod. Originale:
210008

Motore leva tralci per vendemmiatrici Grégoire.

cod. 123437G

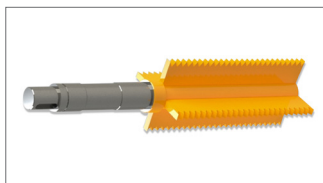

Rif. Cod. Originale:
123437

Albero leva tralci per vendemmiatrici Grégoire.

cod. 120524G



Rif. Cod. Originale:
120524

Regolazione atterraggio sinistro per vendemmiatrici Grégoire G60.

cod. 120523G



Rif. Cod. Originale:
120523

Regolazione atterraggio destro per vendemmiatrici Grégoire G60.

cod. 385017G



Rif. Cod. Originale:
385017

Dado regolazione atterraggio sinistro per vendemmiatrici Grégoire G60.

cod. 385018G

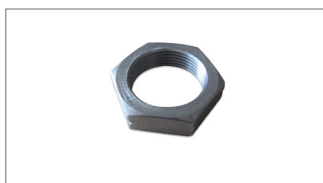

Rif. Cod. Originale:
385018

Dado regolazione atterraggio destro per vendemmiatrici Grégoire G60.

cod. 385261G



Rif. Cod. Originale:
385261

Barra filettata per regolazione atterraggio per vendemmiatrici Grégoire G60. Lunghezza: 380 mm.

cod. 385754G



Rif. Cod. Originale:
385754

Barra filettata per regolazione atterraggio per vendemmiatrici Grégoire G122. Lunghezza: 490 mm.

cod. 386007G



Rif. Cod. Originale:
386007

Barra filettata per regolazione atterraggio per vendemmiatrici Grégoire G140. Lunghezza: 580 mm.

cod. 122887G



Rif. Cod. Originale:
122887

Regolazione atterraggio sinistro per vendemmiatrici Grégoire G140.

cod. 122886G



Rif. Cod. Originale:
122886

Regolazione atterraggio destro per vendemmiatrici Grégoire G140.





cod. 121184S

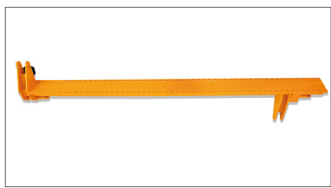
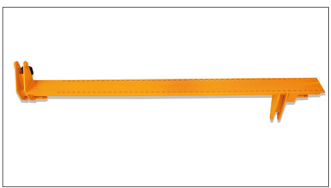
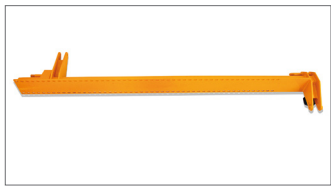
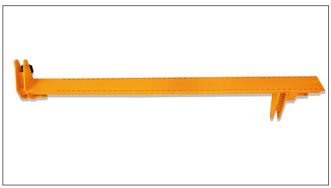
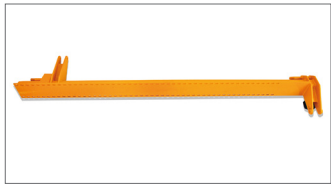
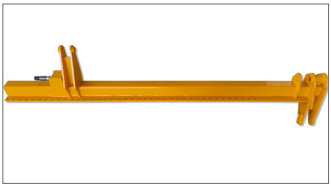

Rif. Cod. Originale:
121184

Colonna sinistra posteriore per vendemmiatrici Grégoire G60.

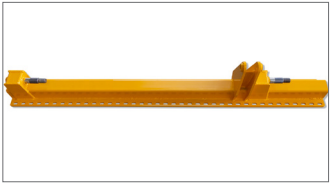
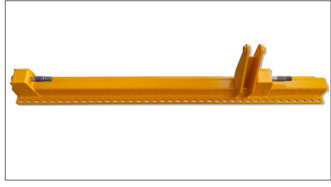
VARIE

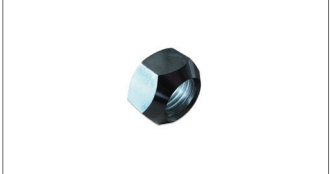
<p>cod. 121183D</p>	<p>Rif. Cod. Originale: 121183</p>	<p>per</p>	<p>cod. 121182S</p>	<p>Rif. Cod. Originale: 121182</p>	<p>per</p>
	<p>Colonna destra posteriore vendemmiatrici Grégoire G60.</p>			<p>Colonna sinistra anteriore vendemmiatrici Grégoire G60.</p>	
<p>cod. 121181D</p>	<p>Rif. Cod. Originale: 121181</p>	<p>per</p>	<p>cod. 512741G</p>	<p>Rif. Cod. Originale: 512741</p>	<p>per</p>
	<p>Colonna destra anteriore vendemmiatrici Grégoire G60.</p>			<p>Colonna sinistra per vendemmiatrice Grégoire G1.</p>	
<p>cod. 512742G</p>	<p>Rif. Cod. Originale: 512742</p>	<p>per</p>	<p>cod. 501860G</p>	<p>Rif. Cod. Originale: 501860</p>	<p>per</p>
	<p>Colonna destra per vendemmiatrice Grégoire G1.</p>			<p>Colonna sinistra posteriore vendemmiatrici Grégoire G152.</p>	
<p>cod. 501859G</p>	<p>Rif. Cod. Originale: 501859</p>	<p>per</p>	<p>cod. 501862G</p>	<p>Rif. Cod. Originale: 501862</p>	<p>per</p>
	<p>Colonna destra posteriore vendemmiatrici Grégoire G152.</p>			<p>Colonna sinistra anteriore vendemmiatrici Grégoire G152.</p>	
<p>cod. 501861G</p>	<p>Rif. Cod. Originale: 501861</p>	<p>per</p>	<p>cod. 386478G</p>	<p>Rif. Cod. Originale: 386478</p>	<p>per</p>
	<p>Colonna destra anteriore vendemmiatrici Grégoire G152.</p>			<p>Vite 8,8 14 x 110 mm per colonna.</p>	
<p>cod. 387035G</p>	<p>Rif. Cod. Originale: 387035</p>	<p>per</p>	<p>cod. 385189G</p>	<p>Rif. Cod. Originale: 385189</p>	<p>per</p>
	<p>Vite 8,8 14 x 120 mm per colonna.</p>			<p>Dado M14 lavorato per vite colonna.</p>	

VARIE

cod. 065015G



Rif. Cod. Originale:
065015
Dado M14 per vite colonna.

cod. 385678G



Rif. Cod. Originale:
385678
Vite 8,8 16 x 110 mm per colonna.

cod. 385353G



Rif. Cod. Originale:
385353
Vite 8,8 16 x 120 mm per colonna.

cod. 385355G



Rif. Cod. Originale:
385355
Dado M16 lavorato per vite colonna.

cod. 065016G



Rif. Cod. Originale:
065016
Dado M16 per vite colonna.

cod. 386118G



Rif. Cod. Originale:
386118
Vite biella di collegamento scuotitura M20 X 151 per vendemmiatrici Grégoire G140.

cod. 124048G



Rif. Cod. Originale:
124048
Perno per colonna per vendemmiatrici Grégoire G9 e G140.

cod. 501684G



Rif. Cod. Originale:
501684
Perno per colonna per vendemmiatrici Grégoire G152, G8 e G2.

cod. 385997G



Rif. Cod. Originale:
385997
Distanziatore per vendemmiatrici Grégoire G9 e G140.

cod. 265265G

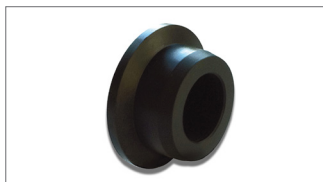

Rif. Cod. Originale:
265265
Boccola Ø 38 mm per vendemmiatrici Grégoire G9 e G140.

cod. 387342G















Rif. Cod. Originale:
387342
Bronzina superiore colonna anteriore per vendemmiatrici Grégoire.

cod. 387343G



Rif. Cod. Originale:
387343
Bronzina inferiore colonna anteriore.

VARIE

<p>cod. 36006G</p>	 <p>Rif. Cod. Originale: 36006</p> <p>Snodo sinistro sterzo per vendemmiatrici Grégoire G152.</p>	<p>cod. 36005G</p>	 <p>Rif. Cod. Originale: 36005</p> <p>Snodo destro sterzo per vendemmiatrici Grégoire G152.</p>
<p>cod. 330131G</p>	 <p>Rif. Cod. Originale: 330131</p> <p>Cuscinetto per colonna anteriore per vendemmiatrici Grégoire.</p>	<p>cod. MO60GRE</p>	 <p>Rif. Cod. Originale: 210016</p> <p>Motore idraulico ruota.</p>
<p>cod. DAMOGRE</p>	 <p>Rif. Cod. Originale: -</p> <p>Dado mozzo motore ruota per vendemmiatrici Grégoire.</p>	<p>cod. MOMOGRE</p>	 <p>Rif. Cod. Originale: -</p> <p>Mozzo motore per ruota con sede cuscinetti rettificata e trattamenti termici per vendemmiatrici Grégoire.</p>
<p>cod. MOMIGRE</p>	 <p>Rif. Cod. Originale: -</p> <p>Mozzo millerighe motore ruota per vendemmiatrici Grégoire.</p>	<p>cod. FLMOGRE</p>	 <p>Rif. Cod. Originale: -</p> <p>Flangia coperchio motore ruota per vendemmiatrici Grégoire.</p>
<p>cod. DIMOGRE</p>	 <p>Rif. Cod. Originale: -</p> <p>Distanziali cuscinetto motore per vendemmiatrici Grégoire.</p>	<p>cod. GHMOGRE</p>	 <p>Rif. Cod. Originale: -</p> <p>Ghiera motore ruota per vendemmiatrici Grégoire.</p>
<p>cod. CUMOGRE</p>	 <p>Rif. Cod. Originale: -</p> <p>Cuscinetto motore ruota per vendemmiatrici Grégoire.</p>	<p>cod. GUMOGRE</p>	 <p>Rif. Cod. Originale: -</p> <p>Kit guarnizioni motore per vendemmiatrici Grégoire.</p>

VARIE

cod. 045252G



Rif. Cod. Originale:
045252
Motore 24V per vendemmiatrici Grégoire.

cod. 240066G

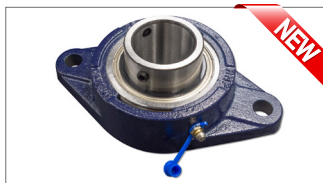

Rif. Cod. Originale:
240066
Supporto cuscinetto RHP Ø 40 mm per coclea per vendemmiatrici Grégoire.

cod. 025005G



Rif. Cod. Originale:
025005
Silent block supporto coclea per vendemmiatrici Grégoire.

cod. 185218G



Rif. Cod. Originale:
185218
Paralloil cuscinetto coclea per vendemmiatrici Grégoire.

cod. TAADGRE



Rif. Cod. Originale:
-
Supporto tastatore destro per vendemmiatrici Grégoire.

cod. TAASGRE



Rif. Cod. Originale:
-
Supporto tastatore sinistro per vendemmiatrici Grégoire.

cod. TASTGRE

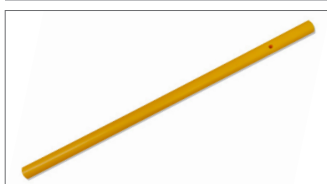

Rif. Cod. Originale:
265581
Tastatore anteriore per vendemmiatrici Grégoire.

cod. 165206G



Rif. Cod. Originale:
165206
Interruttore di posizione per vendemmiatrici Grégoire (testa).

cod. 165207G



Rif. Cod. Originale:
165207
Interruttore a pressione per vendemmiatrici Grégoire (corpo).

cod. 166237G



Rif. Cod. Originale:
166237
Pulsante emergenza per vendemmiatrici Grégoire.

cod. 168115G



Rif. Cod. Originale:
168115
Sensore per vendemmiatrici Grégoire.

cod. 185566G



Rif. Cod. Originale:
185566
Giunto in spugna 40 x 20 mm per vendemmiatrici Grégoire.

cod. 260055G



Rif. Cod. Originale:
260055
Dado perno ruota per vendemmiatrici Grégoire.



DIRASPATORE

DIRASPATORE

cod. CG315LC



Rif. Cod. Originale:

-

Coppia diraspari CLEANGRAPE destro e sinistro.
Dimensioni: 1600 x 700 x 880 mm.
VEDI ALLEGATO 2

cod. CG415LC



Rif. Cod. Originale:

-

Coppia diraspari CLEANGRAPE destro e sinistro.
Dimensioni: 1955 x 700 x 880 mm.
Nuova versione.
VEDI ALLEGATO 2

cod. CG326LC



Rif. Cod. Originale:

-

Coppia diraspari CLEANGRAPE maggiorati, destro e sinistro.
Dimensioni: 2125 x 700 x 1000 mm.
VEDI ALLEGATO 2

cod. CG315LC2A



Rif. Cod. Originale:

-

Coppia diraspari CLEANGRAPE destro e sinistro. Doppio albero.
Dimensioni: 1600 x 700 x 880 mm.
VEDI ALLEGATO 2

cod. CG415LC2A



Rif. Cod. Originale:

-

Coppia diraspari CLEANGRAPE destro e sinistro. Doppio albero.
Dimensioni: 1955 x 700 x 880 mm.
Nuova versione.
VEDI ALLEGATO 2

cod. CG326LC2A



Rif. Cod. Originale:

-

Coppia diraspari CLEANGRAPE maggiorati, destro e sinistro. Doppio albero.
Dimensioni: 2125 x 700 x 1000 mm.
VEDI ALLEGATO 2

cod. CNVSXLC

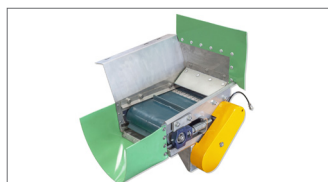

Rif. Cod. Originale:

-

Kit nastrino diraspatore sinistro per convogliare uva, composto da una struttura in acciaio inox, 2 rulli gommati, una nastro in PVC, trasmissione e motore idraulico.
VEDI ALLEGATO 2

cod. CNVDXLC



Rif. Cod. Originale:

-

Kit nastrino diraspatore destro per convogliare uva, composto da una struttura in acciaio inox, 2 rulli gommati, una nastro in PVC, trasmissione e motore idraulico.
VEDI ALLEGATO 2

cod. LCSE0214DX



Rif. Cod. Originale:

-

Kit sensori diraspatore destro.

cod. LCSE0214SX



Rif. Cod. Originale:

-

Kit sensori diraspatore sinistro.

cod. 00614LC



Rif. Cod. Originale:

-

Paletta per albero diraspatore.

cod. 27438LC



Rif. Cod. Originale:

-

Dito sgrappolatore maggiorato per diraspatore CG415LC.

DIRASPATORE

cod. 27439LC



Rif. Cod. Originale:

-

Supporto dito sgrappolatore per diraspatore CG415LC.

cod. PN62BRA



Rif. Cod. Originale:

-

Pignone nastro diraspatore.

cod. MNPRBRA

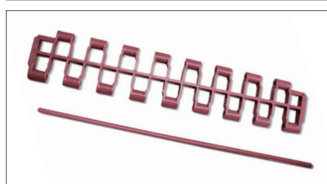

Rif. Cod. Originale:

-

Maglia nastro (rosa) + Perno nastro (rosa).

cod. MNMGBRA

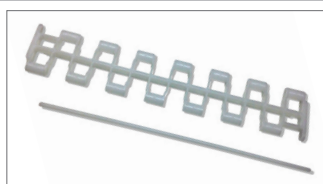

Rif. Cod. Originale:

-

Maglia nastro maggiorata per alta produzione (bianca) + Perno nastro (bianco).

cod. 150802004



Rif. Cod. Originale:

-

Guida curva superiore.

cod. 150802003



Rif. Cod. Originale:

-

Guida curva inferiore.

cod. 150802002



Rif. Cod. Originale:

-

Guida dritta inferiore.

cod. 150802007



Rif. Cod. Originale:

-

Guida curva finale.

cod. 240019G



Rif. Cod. Originale:

-

Supporto cuscinetto RHP Ø 25 mm per albero diraspatore.

cod. 385098G



Rif. Cod. Originale:

-

Supporto cuscinetto RHP Ø 20 mm per albero diraspatore.

cod. 240040G



Rif. Cod. Originale:

-

Supporto cuscinetto RHP Ø 30 mm per albero diraspatore.

SCUOTITORI BREVETTATI LACRUZ® PER VENDEMMIATRICI GRÉGOIRE

FRS4GRE

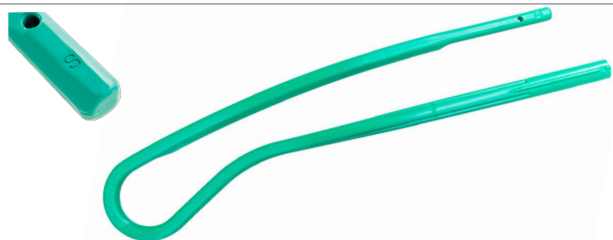

Scuotitore brevettato LC per vendemmiatrici Grégoire G. PRIMA, G1, G50, G55, G56, G115 e altre. Lunghezza come originale.
Una scatola 92 cm x 20 cm x 24 cm contiene 10 pezzi.

FRS4GRE

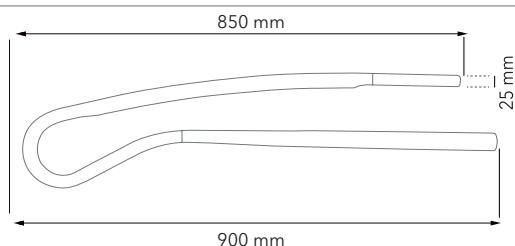

FRO3GRE

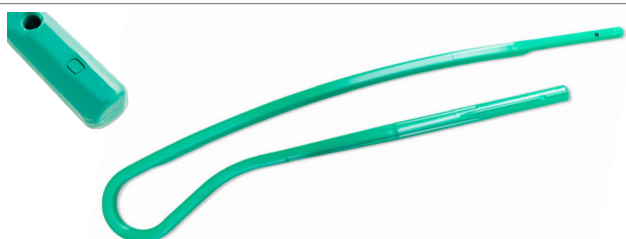

Scuotitore brevettato LC per vendemmiatrici Grégoire G2, G7, G60, G70, G85, G90, G107 e altre. Lunghezza come originale.
Una scatola 120 cm x 20 cm x 24 cm contiene 10 pezzi.

FRO3GRE

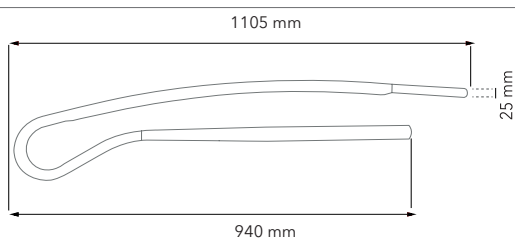

FRP2GRE

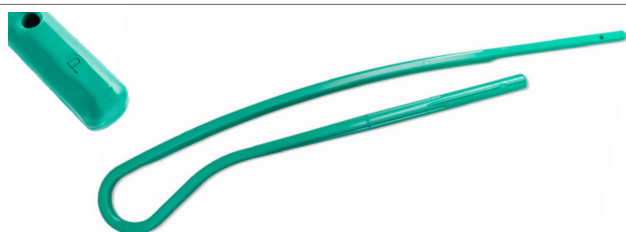

Scuotitore brevettato LC per vendemmiatrici Grégoire G2, G7, G60, G70, G85, G90, G107 e altre. Versione più lunga di 15 cm rispetto all'originale.
Una scatola 120 cm x 20 cm x 24 cm contiene 10 pezzi.

FRP2GRE

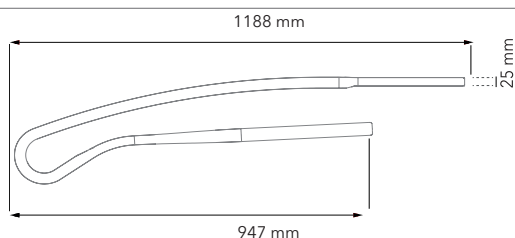

FRG1GRE

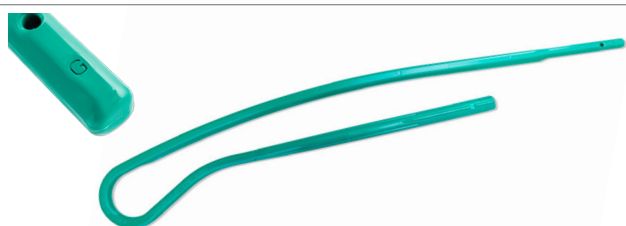

Scuotitore brevettato LC per vendemmiatrici Grégoire G8, G132, G152, G120, G122, G170 e altre.
Una scatola 130 cm x 20 cm x 24 cm contiene 10 pezzi.

FRG1GRE

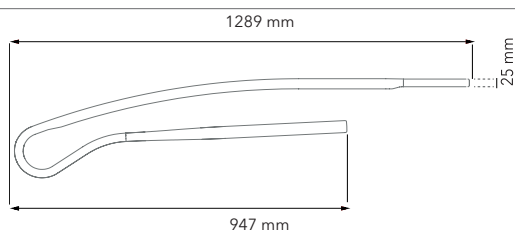

DIRASPATORE CLEANGRAPE COMPATIBILE CON DIVERSI MODELLI DI VENDEMMIATRICI

VERSIONE MONO ALBERO



La camera di diraspatura confina l'azione del rotore evitando di frantumare foglie e raspi lungo la catenaria di cernita ed eliminandoli rapidamente.
 Il rotore elicoidale è dotato di estremità sagomate in tecnopolimero deformabile, delicate sull'acino anche ad alte velocità e facilmente modificabili per assecondare le caratteristiche del vendemmiato.

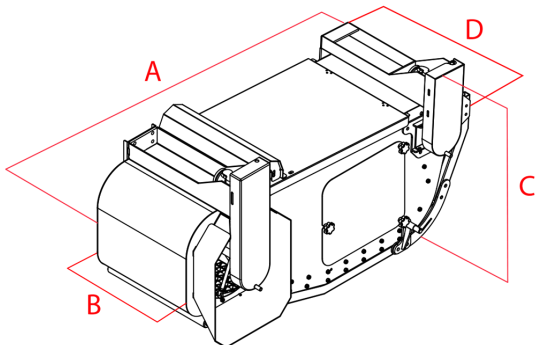
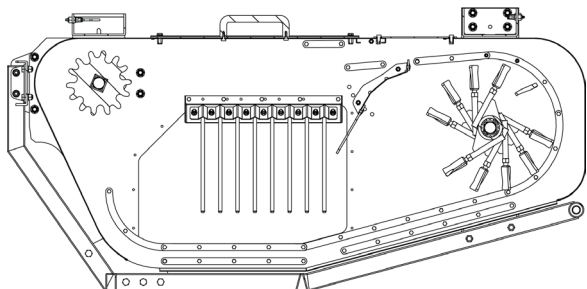

VERSIONE MONO ALBERO

LUNGHEZZA (A)	166 cm
LARGHEZZA (B)	51,5 cm
ALTEZZA (C)	93 cm
LARGHEZZA MAX (D)	75 cm

VERSIONE DOPPIO ALBERO



Rispetto alla versione precedente, il CLEANGRAPE 2 è caratterizzato da scocca allungata, una maggiore apertura della bocca di entrata del prodotto e di uscita di foglie, tralci e raspi; con doppio albero e più palette; disponibile nella versione con catenaria a maglie standard o maggiorate per alto rendimento e personalizzabile nel colore.

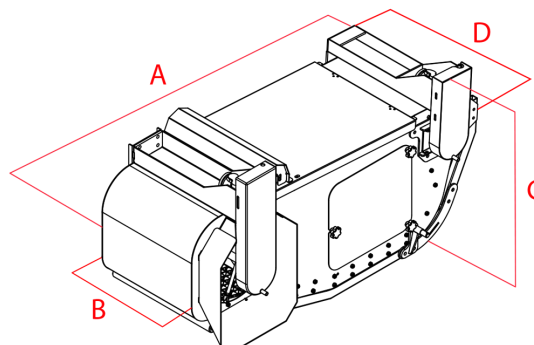
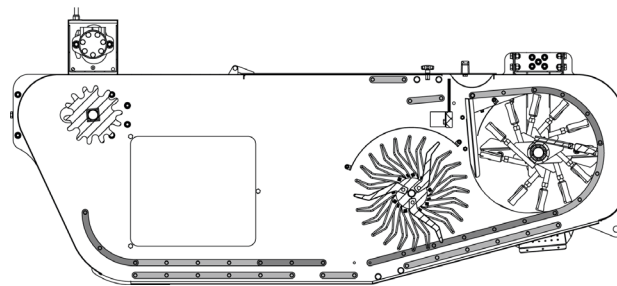

VERSIONE DOPPIO ALBERO

LUNGHEZZA (A)	196 cm
LARGHEZZA (B)	51,5 cm
ALTEZZA (C)	85 cm
LARGHEZZA MAX (D)	73 cm

DIRASPATORE CLEANGRAPE COMPATIBILE CON DIVERSI MODELLI DI VENDEMMIATRICI

VERSIONE MAGGIORATA MONO ALBERO



La camera di diraspatura confina l'azione del rotore evitando di frantumare foglie e raspi lungo la catenaria di cernita ed eliminandoli rapidamente.

Il rotore elicoidale è dotato di estremità sagomate in tecnopolimero deformabile, delicate sull'acino anche ad alte velocità e facilmente modificabili per assecondare le caratteristiche del vendemmiato.

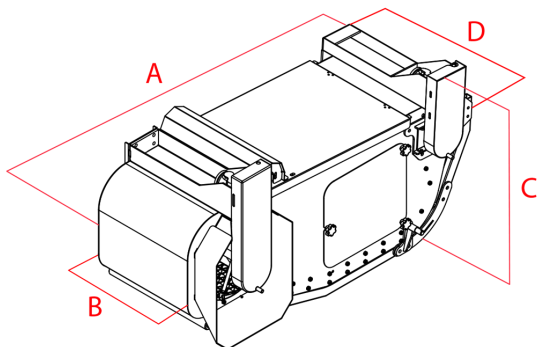
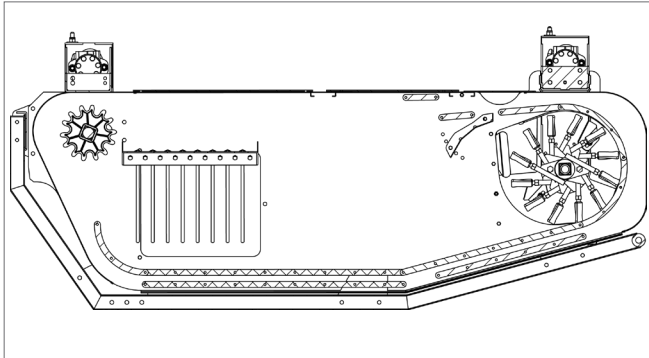

VERSIONE MAGGIORATA MONO ALBERO

LUNGHEZZA (A)	213 cm
LARGHEZZA (B)	50 cm
ALTEZZA (C)	116 cm
LARGHEZZA MAX (D)	71 cm

KIT NASTRINO DIRASPATORE



Kit nastro diraspatore destro e sinistro per convogliare uva. Composto da una struttura in acciaio inox, 2 rulli, un nastro in PVC, trasmissione e motore idraulico.

La soluzione con avanzamento indipendente rispetto al diraspatore permette di regolare il corretto rapporto fra velocità di scarico e volume del prodotto al fine di ottimizzare la fase di diraspatura.

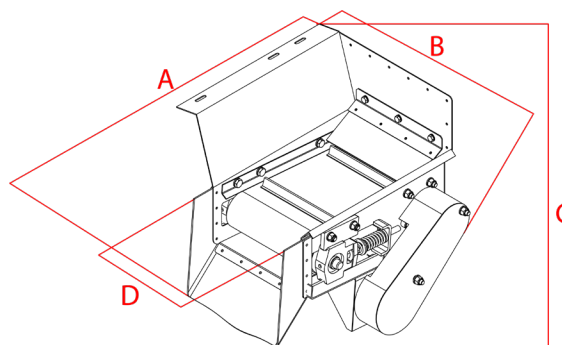
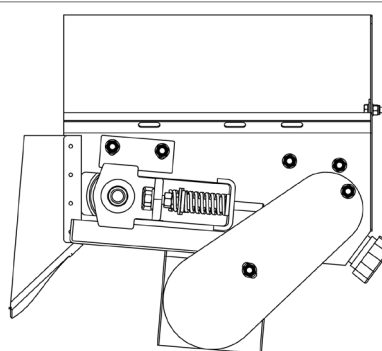

KIT NASTRINO DIRASPATORE

LUNGHEZZA (A)	54 cm
LARGHEZZA (B)	48 cm
ALTEZZA (C)	47 cm
LARGHEZZA (D)	27 cm

Le presenti condizioni generali disciplinano i rapporti contrattuali di vendita tra la società LaCruz® S.r.l. (di seguito "Venditore") e la propria clientela (di seguito "Acquirente"), e costituiscono parte integrante della Proposta d'Acquisto.

1. DEFINIZIONI ED EFFICACIA DELLE CONDIZIONI GENERALI

Nella proposta d'acquisto / contratto di vendita si intende per:

"nuova" macchina nuova;

"revisionata" macchina recentemente revisionata/ricondizionata;

"da revisionare" macchina usata per la quale si consiglia di eseguire alcune manutenzioni / sostituzioni / interventi da pattuire preventivamente con il cliente;

"vista e piaciuta nello stato in cui si trova" macchina usata;

"non funzionante" macchina usata fuori uso;

Eventuali disposizioni in deroga a quanto previsto nelle condizioni generali d'acquisto avranno efficacia solo se espressamente concordate ed accettate per iscritto dalle parti.

Le presenti condizioni generali hanno efficacia fino a quando non siano state espressamente revocate dal Venditore ovvero siano sostituite da nuove condizioni che diverranno efficaci a partire dal momento della loro sottoscrizione.

2. ORDINI

La Proposta d'Acquisto, anche negoziata o trattata, che perviene al Venditore si intende definitiva solo se espressamente da questo accettata mediante sottoscrizione della stessa. La Proposta d'Acquisto modificata dal Venditore si intenderà quale nuova proposta e dovrà essere espressamente sottoscritta dall'Acquirente.

3. PREZZO

Il prezzo della vendita è quello risultante dal listino prezzi in vigore al momento della sottoscrizione della proposta d'acquisto, oppure quello negoziato tra le parti e risultante nella stessa proposta d'acquisto.

Se non diversamente stabilito, il prezzo della vendita si intende per merce imballata secondo gli usi del settore in relazione al mezzo di trasporto pattuito, essendo anche inteso che qualsiasi altra spesa o onere sarà a carico dell'Acquirente. Salvo diverso accordo scritto, il prezzo non include l'IVA, l'imballo, le spese doganali, di trasporto ed accessorie.

Alla firma del presente contratto, l'Acquirente verserà, ove richiesto dal Venditore, una somma, indicata dal Venditore stesso, a titolo di caparra confirmatoria. La proposta dell'Acquirente diviene accettata e vincolante per il Venditore al momento della sottoscrizione della stessa, unitamente alle condizioni generali di vendita ad opera di entrambe le parti. La mancata accettazione da parte del Venditore non potrà dare luogo alla pretesa di alcuna indennità per risarcimento danni e comporterà solamente il rimborso della somma eventualmente già versata dall'Acquirente.

4. TRASPORTO DELLA MERCE

Qualora sia stata convenuta una vendita con trasporto tramite vettore i rischi vengono trasferiti all' Acquirente con la consegna della merce al primo vettore: eventuali reclami per rotture, deterioramenti, manomissioni o mancanze dovranno essere denunciati al vettore nei termini di legge previsti, dandone comunque opportuna conoscenza al Venditore.

Salvo diverso accordo scritto, la consegna avverrà franco fabbrica presso lo stabilimento del Venditore in via Concordia 16 Z.I.- 31046 Oderzo (Treviso). L'obbligo di consegna del Venditore si ritiene adempiuto quando lo stesso avrà rimesso i beni direttamente all' Acquirente o ad un vettore.

Eventuali accordi in deroga a quanto sopra riportato, anche con riferimento ai rischi connessi, dovranno risultare nella Proposta d'Acquisto e nel Contratto di Vendita, in particolare lì dove venissero concordate modalità di trasporto definite secondo gli Incoterms®2010.

5. ESPORTAZIONE

In caso di esportazione della merce acquistata, l'ordinante si impegna a procurarsi, a proprie spese, tutti i documenti necessari per l'esportazione (ad es. il permesso d'esportazione e quello doganale, ecc.).

LaCruz non risponde in merito alla liceità dell'esportazione della merce nonché con riguardo alla relativa conformità alle prescrizioni normative e tecniche del paese d'importazione. In aggiunta a ciò, LaCruz non risponderà, altresì, circa la conformità della merce al livello tecnico del paese importatore.

6. TERMINI DI CONSEGNA

Salvo differente accordo, i termini di consegna previsti nella proposta d'acquisto / contratto di vendita sono puramente indicativi e non essenziali; eventuali ritardi nella consegna non potranno dare diritto ad indennizzi e/o risarcimenti di alcun genere all'Acquirente.

Eventuali modifiche richieste in fase di produzione sollevano comunque il Venditore dal rispetto dei termini concordati. In tal caso verranno rinegoziati i termini e le condizioni di consegna. Nel caso di ritiro della merce a cura dell'Acquirente, lo stesso si impegna a ritirare la stessa quando messa a sua disposizione, entro e non oltre cinque giorni dalla comunicazione telefonica o scritta (anche a mezzo e-mail) di disponibilità.

In caso di mancato ritiro nei termini stabiliti, sarà facoltà del Venditore chiedere

una penale pari al 5% dell'importo della vendita per ogni giorno di ritardo, salvo sempre il risarcimento di maggior danno. Inoltre se il ritardo dell'Acquirente, rispetto al termine stabilito per il ritiro della merce, sia superiore a 30 giorni, il venditore ha la facoltà di risolvere la proposta d'acquisto / contratto di vendita per inadempimento dell'acquirente, trattenendo l'importo da questi già versato; potrà inoltre pretendere le spese sostenute per eventuali ripristini concordati in sede di trattativa e definizione dell'ordine, fatto salvo ogni ulteriore diritto, in particolare il risarcimento dell'eventuale maggior danno.

7. CAUSE DI IMPEDIMENTO

Il Venditore e/o l'Acquirente non potranno considerarsi responsabili per il mancato adempimento, anche parziale, ad una delle proprie obbligazioni qualora tale inadempimento sia dovuto ad un impedimento indipendente dalla loro volontà, pertanto ragionevolmente imprevedibile al momento della sottoscrizione della proposta d'acquisto / contratto di vendita, impedimento che non avrebbe potuto in alcun modo essere evitato.

In presenza di tale impedimento, le Parti saranno tenute a comunicarlo senza ritardo.

Analoga comunicazione dovrà essere data non appena venga meno la causa che ha cagionato l'impedimento.

In caso di omissione nella comunicazione di cui sopra, la parte inadempiente sarà tenuta a risarcire l'eventuale danno cagionato.

In ogni caso, se l'impedimento sussista per un periodo superiore a 20 giorni, ciascuna parte avrà il diritto di risolvere la proposta d'acquisto / contratto di vendita mediante comunicazione scritta all'altra parte, escludendo che in tal caso sorgano/derivino oneri o diritti ulteriori.

8. COLLAUDO

In relazione alla vendita di macchine, per le quali è necessario il collaudo "sul campo", l'Acquirente si obbliga a rimborsare al Venditore tutti i costi che lo stesso dovrà sostenere per la trasferta e per la messa a disposizione di proprio personale specializzato, utilizzato per il collaudo medesimo.

9. GARANZIA PRODOTTI. CONTESTAZIONI

I beni acquistati devono essere verificati e controllati al momento della consegna. Discordanze eventuali, riguardanti la quantità, la specie o il tipo dei prodotti venduti nonché eventuali reclami concernenti difetti / non conformità riconoscibili con l'utilizzo della normale diligenza, dovranno essere sempre denunciati per iscritto nel termine massimo di 8 (otto) giorni dal ricevimento dei beni, con descrizione analitica al fine di agevolare e consentire un immediata verifica. Trascorso tale termine, i beni verranno considerati a tutti gli effetti accettati e non contestati; inoltre, l'avvenuto utilizzo e/o installazione dei beni che presentino difetti riconoscibili, esclude la possibilità di contestazioni o reclami riguardanti i difetti stessi.

L'intervento del Venditore al solo fine di verificare i difetti denunciati non costituirà riconoscimento degli stessi.

I beni vengono garantiti dal Venditore per difetti progettuali, di materiale e di lavorazione, per un periodo di 12 (dodici) mesi decorrenti dalla data della loro consegna.

I difetti o vizi dei beni, non riconoscibili attraverso una diligente verifica, devono essere denunciati per iscritto al Venditore, tramite PEC, a pena di decadenza, entro 8 (otto) giorni dalla loro scoperta, ed in ogni caso non oltre il termine di garanzia sopra previsto. Ogni eventuale reclamo deve specificare con precisione il difetto riscontrato; i beni oggetto della contestazione devono essere sempre messi a disposizione degli incaricati del Venditore per la loro verifica.

Le contestazioni avvenute nei termini e con le modalità sopra descritte non comporteranno la risoluzione del contratto, bensì, a discrezione del Venditore, la riparazione o sostituzione dei prodotti risultati difettosi, ove non si verifichi che i vizi/difetti siano imputabili al fatto dell'Acquirente.

In tal caso, ove il Venditore decida comunque di provvedere alle riparazioni / sostituzioni, le stesse non significheranno riconoscimento del vizio e pertanto verranno addebitate all'Acquirente medesimo. Fatti salvi i casi di dolo o colpa grave, quanto sopra disposto esclude ogni altra responsabilità del Venditore comunque originata dai beni forniti o dalla loro rivendita. In particolare, non potranno essere pretesi risarcimenti e/o indennizzi per danni, diretti o indiretti, di qualsiasi natura derivanti dal mancato o limitato utilizzo dei beni.

La merce contestata dovrà essere rispedita franca di ogni spesa all'indirizzo del Venditore e accompagnata da apposito documento di reso. Nel caso in cui il Venditore invii dei beni in sostituzione di quelli difettosi prima della ricezione di questi ultimi, l'Acquirente dovrà restituire i beni viziati al Venditore entro 15 giorni dalla ricezione di quelli sostitutivi. I beni sostituiti diventeranno di proprietà dell'Acquirente stesso. Qualora l'Acquirente, ove non autorizzato per iscritto dal Venditore, non restituisca i prodotti difettosi entro il menzionato termine sarà tenuto al pagamento dei beni inviati in sostituzione. I costi ed i rischi di trasporto sia dei beni difettosi che dei beni riparati o sostituiti sono a carico dell'Acquirente. L'Acquirente dichiara di essere stato edotto all'interno della proposta d'acquisto / contratto di vendita dello stato dei beni acquistati. Dichiara, altresì, di prendere atto del fatto che eventuali difetti di conformità possono essere riferiti alla vetustà dei beni e di convenire che non possono considerarsi difetti di conformità quelli

derivanti dalla normale usura, da carenza di manutenzione, dal mancato rispetto delle indicazioni fornite dalla casa costruttrice in ordine all'impiego ed alla manutenzione dei beni.

Il Venditore non presterà alcuna garanzia ove si siano riscontrate incurie, manomissioni (aggiunte o rimozioni di componenti, interventi compiuti da personale non autorizzato), negligenze nell'installazione o installazioni compiute in ambienti non conformi alle specifiche comunicate dal Venditore, uso improprio dei beni, conservazione negligente degli stessi, normale usura, cause di forza maggiore o caso fortuito. Il Venditore declina ogni responsabilità per eventuali danni che possono, direttamente o indirettamente, derivare a persone o cose in conseguenza della mancata osservanza di tutte le prescrizioni indicate nell'apposita documentazione che accompagna i beni, ove prevista a norma di legge, ed in particolare quella concernente le avvertenze in tema di installazione, uso e manutenzione.

Eventuali contestazioni riguardanti una singola consegna non esonerano l'Acquirente dall'obbligo di ritirare la restante quantità di beni prevista nella proposta d'acquisto / contratto di vendita, oppure da altre proposte d'acquisto / contratti di vendita sottoscritti.

10. PAGAMENTI

I pagamenti devono essere versati esclusivamente al Venditore alle condizioni convenute o richiamate nella Proposta d'acquisto / contratto di vendita. I termini di pagamento pattuiti sono perentori e possono essere modificati solo a seguito di accordo scritto tra le parti. Modifiche concesse da agenti del Venditore sono prive di efficacia se non approvate per iscritto dal Venditore.

È inteso che eventuali reclami o contestazioni non danno diritto all'Acquirente di sospendere o comunque ritardare i pagamenti dei beni oggetto di contestazione, né di quelli inseriti in altre proposte d'acquisto / contratti di vendita. Più in generale, nessuna azione od eccezione potrà essere svolta od opposta dall'Acquirente se non dopo l'integrale pagamento dei beni per i quali tale contestazione od eccezione viene sollevata.

L'Acquirente non è autorizzato ad effettuare alcuna detrazione dal prezzo pattuito (ad es. in caso di pretesi difetti dei beni), se non previamente stabilito per iscritto con il Venditore.

In caso di ritardato pagamento alle scadenze pattuite verranno addebitati all'Acquirente gli interessi di mora previsti dalla normativa vigente.

All'atto dell'intervento da parte di terzi, in particolare in occasione di pignoramenti della fornitura di merci, l'acquirente dovrà immediatamente procedere ad effettuare una comunicazione scritta a LaCruz, nonché ad avvertire terzi in relazione alla riserva di proprietà in capo a LaCruz.

11. RISERVA DELLA PROPRIETÀ

È espressamente prevista a favore del Venditore la riserva di proprietà su tutti i beni oggetto della proposta d'acquisto / contratto di vendita fino a quando l'Acquirente non avrà provveduto all'integrale pagamento di quanto spettante al Venditore per capitale, interessi e quant'altro dovuto a qualsiasi titolo o ragione in dipendenza della presente vendita.

Dalla data di consegna saranno a carico dell'Acquirente i rischi e le conseguenze derivanti da eventuali danneggiamenti, furti, incendi, casi fortuiti o di forza maggiore, danni a persone o cose, e l'Acquirente, nonostante il loro verificarsi, dovrà rispettare tutti gli obblighi e le modalità di pagamento pattuite.

L'Acquirente si impegna a non cedere o modificare i beni, anche in parte, senza il consenso espresso del Venditore. Si impegna altresì a mantenerli in buono stato di conservazione. L'Acquirente riconosce altresì al Venditore il diritto di verificare lo stato di conservazione dei beni fino al completo pagamento degli stessi.

Qualora le parti abbiano concordato un pagamento rateale, il mancato pagamento nei termini pattuiti anche di una sola rata il cui ammontare superi l'ottava parte del prezzo di vendita darà facoltà al Venditore di ritenere risolto il contratto. L'Acquirente sarà tenuto a restituire i beni ed il Venditore avrà diritto a trattenere, a titolo di indennizzo, le rate sino a quel momento versate, salvo il diritto di agire per il risarcimento del maggior danno.

Qualora l'importo di una rata non pagata sia inferiore ad 1/8 del prezzo complessivo, il Venditore avrà la facoltà di agire per l'adempimento e/o di inibire l'ulteriore uso del bene oggetto della vendita e/o di agire in via esecutiva sul bene medesimo o su altri beni dell'Acquirente.

Il Venditore, qualora non voglia avvalersi di quanto sopra previsto, potrà far decadere l'Acquirente dal beneficio del termine. In tal caso, l'Acquirente sarà tenuto a versare immediatamente l'intero prezzo pattuito.

12. RESO DI BENI

Il Venditore non accetta resi di beni se non preliminarmente autorizzati dallo stesso per iscritto. I resi devono comunque essere integri (non smontati), imballati (possibilmente nella confezione originale) e accompagnati da bolla di reso, assumendosene l'Acquirente tutti i costi e rischi.

13. SOSPENSIONE O ANNULLAMENTO DEGLI ORDINI Qualora l'Acquirente non rispettasse, anche solo in parte, una delle condizioni generali stabilite per la vendita, come pure in caso di constatata difficoltà nei pagamenti ovvero venissero a mancare o diminuissero le garanzie di solvibilità o, più in generale, la

sua capacità economica, è facoltà del Venditore sospendere o annullare gli ordini in corso, ovvero di subordinare la consegna dei beni alla prestazione di adeguate garanzie di pagamento. Nel caso di annullamento dell'ordine, le merci consegnate e non pagate devono essere restituite integre e senza alcuna alterazione al Venditore a spese dell'Acquirente entro 5 giorni dalla comunicazione. Il ritardo nella restituzione comporta automaticamente, oltre alla restituzione della merce, l'applicazione di una penale in misura pari al 5% dell'importo della vendita per ogni giorno di ritardo e comunque in misura non inferiore al 20% del valore della merce risultante dalla fatturazione.

Non è ammessa, se non concordata per iscritto, alcuna compensazione tra eventuali crediti vantati dall'Acquirente nei confronti del Venditore ed i debiti dell'Acquirente stesso, a qualsivoglia titolo.

14. CONFORMITÀ PRODOTTI. MIGLIORIE E MODIFICHE

Non sarà garantita la conformità dei beni / prodotti ai campioni rammostrati a scopo illustrativo e/o ad illustrazioni presenti nei listini prezzi, cataloghi o in documenti similari. In particolare, l'aspetto estetico dei prodotti potrà presentare difformità rispetto ai predetti campioni e/o ad immagini presenti nella citata documentazione.

Inoltre, anche rispetto ai dati e alle informazioni forniti nella documentazione sopra richiamata, il Venditore si riserva il diritto di apportare ai propri prodotti tutte le migliorie e modifiche, anche estetiche, ritenute opportune o necessarie, senza che per questo l'Acquirente possa sollevare contestazioni o abbia il diritto di risolvere / recedere da proposte d'acquisto / contratti di vendita sottoscritti e/o pretendere indennizzi e/o richiedere riduzioni del prezzo pattuito.

15. PROPRIETÀ INTELLETTUALE

Tutti gli stampati e gli altri documenti (listini prezzi, cataloghi od altri documenti similari, anche su supporto informatico e digitale) relativi ai prodotti sono di proprietà esclusiva del Venditore. Ne viene vietata la loro riproduzione, anche solo parziale, se non preventivamente autorizzata dal Venditore.

Il Venditore diffida dall'uso non autorizzato del proprio marchio, e/o di altri marchi riportati sui prodotti o collegati ai prodotti forniti/venduti, e/o denominazioni e segni distintivi, nonché dei modelli e disegni relativi ai propri prodotti. In particolare, è fatto divieto all'Acquirente di riprodurre totalmente e/o parzialmente modelli relativi ai prodotti acquistati o presi in visione. È fatto altresì divieto di comunicare notizie ed informazioni che consentano la riproduzione dei modelli stessi. Il Venditore fornisce gratuitamente all'Acquirente, al momento della consegna del bene, un manuale contenente istruzioni per l'uso dettagliate. Tale manuale diverrà di proprietà dell'Acquirente ma dovrà considerarsi confidenziale, anche dopo l'interruzione dei rapporti tra le parti.

16. RISOLUZIONE DELLE CONTROVERSIE

Per tutte le controversie derivanti dall'esecuzione ed interpretazione del rapporto contrattuale viene riconosciuta la competenza esclusiva del Foro di Treviso.

17. DISPOSIZIONI FINALI

Le presenti condizioni generali di vendita sono disciplinate secondo la legge italiana.

Qualora una disposizione contrattuale prevista nelle presenti condizioni generali di vendita risultasse invalida o nulla, tale circostanza non pregiudicherà la validità delle altre disposizioni che rimarranno valide ed efficaci.

18. PRIVACY

L'Acquirente autorizza il Venditore ad inserire i dati personali che lo riguardano nel sito internet del Venditore stesso, quale referenza commerciale. Inoltre, l'Acquirente, con apposito consenso al trattamento dei dati, autorizza il Venditore a trattare i dati al fine della trasmissione di materiale illustrativo dei prodotti del Venditore e di altre comunicazioni di natura commerciale/promozionale, a mezzo invio cartaceo e/o posta elettronica. Relativamente ai dati trattati per tali finalità, l'Acquirente potrà esercitare i diritti previsti dalla normativa vigente.

L'Acquirente, ai sensi e per gli effetti del Regolamento Ue n. 2016/679 (e successive modificazioni/integrazioni) relativo alla protezione delle persone fisiche con riguardo al trattamento dei dati personali nonché del D. Lgs. 196/03 come integrato dal D. Lgs. 101/2018 (e successive modificazioni/integrazioni), autorizza il trattamento dei propri dati e presta il consenso al loro utilizzo. I dati personali chiesti e ricevuti, verranno utilizzati ai soli fini della piena esecuzione del presente contratto.



La riproduzione totale o parziale di questa pubblicazione è vietata, inclusi testi, disegni e fotografie, nonché la sua conservazione in un sistema di recupero o la sua trasmissione in qualsiasi forma o con qualsiasi mezzo digitale, meccanico, di fotocopiatura, scansione o qualsiasi altro mezzo senza previa autorizzazione e per iscritto.
Le informazioni contenute in questo catalogo possono essere modificate senza preavviso.



SOLUZIONI PER VITICOLTURA

MADE IN ITALY

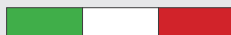

LaCruz® S.r.l.
Società Unipersonale

Via Concordia, 16 Z.I.
31046 Oderzo (TV) Italy
C. Fisc. P. IVA VAT IT 04585490263
Tel. +39 0422 209006 - Fax +39 0422 810028
info@lacruz.it

www.lacruz.it

